

PFAFF

Perfection starts here.™



performance™ 5.0

Руководство по
эксплуатации



Этот продукт разработан согласно Европейскому стандарту IEC/EN 60335-2-28 и UL1594.

ИНСТРУКЦИЯ ПО ТЕХНИКЕ БЕЗОПАСНОСТИ

При работе с электрическими приборами всегда соблюдайте основные меры предосторожности. Прежде чем подключить машину к сети – внимательно ознакомьтесь с этой инструкцией.

ПРЕДУПРЕЖДЕНИЕ – Для уменьшения риска удара током:

Никогда не уходите, оставив машину включенной. Всегда вынимайте штепсель из розетки после работы и перед чисткой машины.

ВНИМАНИЕ – для уменьшения риска поражения током, возгорания или увечья:

- Эта швейная машина не предназначена для использования людьми (включая детей) с ограниченными физическими или психическими возможностями, или для людей с недостаточным опытом и знаниями. В этом случае они должны работать под присмотром лица, отвечающего за их безопасность.
- Дети всегда должны быть под присмотром, чтобы быть уверенным, что они не играют со швейной машиной.
- Используйте машину по назначению, следуя рекомендациям инструкции по эксплуатации. Применяйте запасные части и аксессуары, рекомендованные производителем, и как это описано в настоящей инструкции.
- Не работайте на машине, если заблокированы вентиляционные отверстия. Проверьте, чтобы в них, а также в педали, не скапливались ошесы, пыль, ворс и обрезки ткани.
- Не пользуйтесь машиной, если поврежден шнур или штепсель, если происходят сбои в работе, если машина падала и повреждена, если произошло намокание машины. В этих случаях обратитесь в Сервисный центр для проверки машины и ее настройки или ремонта.
- Не прикасайтесь пальцами к движущимся частям машины. Будьте особенно внимательны в рабочей зоне машины, в области иглы.
- Всегда применяйте правильную игольную пластину. Использование другой пластины может привести к поломке иглы.
- Не используйте кривые, тупые или поврежденные иглы.
- Не тяните и не подталкивайте ткань при шитье. При этом часто ломаются иглы.
- Используйте защитные очки.
- Отключайте машину (положение «0») при любых действиях в зоне иглы – заправка нити, замена иглы, смена шпульки, прижимной лапки и т.д.
- Всегда извлекайте штепсель из розетки при снятии деталей корпуса, смазке и других сервисных действиях, предусмотренных инструкцией по эксплуатации.
- Ничего не роняйте внутрь и не вставляйте в отверстия на корпусе машины.
- Не используйте машину вне жилых помещений.
- Не работайте, если в помещении распылен аэрозоль или возможна утечка кислорода.
- Для выключения машины – установите выключатель в положение «0» и выньте штепсель.
- Никогда не тяните за сетевой шнур, возьмитесь за штепсель и выньте его из розетки.
- Аккуратно придерживайте шнур при автоматическом сматывании шнура в педаль.
- Эта швейная машина имеет двойную электроизоляцию. Для ремонта используйте только соответствующие запасные части. См. инструкцию по обслуживанию электроприборов с двойной изоляцией.

БЕРЕЖНО ХРАНИТЕ ЭТУ ИНСТРУКЦИЮ

Обслуживание электроприборов с двойной изоляцией

Бытовые электроприборы с двойной изоляцией имеют две системы изоляции. В таких приборах не используется заземление и их конструкция не предусматривает подключение заземления. Обслуживание приборов с двойной изоляцией требует особой осторожности и может осуществляться только квалифицированным персоналом. Для сервиса или ремонта могут применяться только оригинальные запасные части, аналогичные заменяемым. Приборы с двойной изоляцией маркируются словами “DOUBLE INSULATION” или “DOUBLE INSULATED”.



Поздравляем!

Поздравляем Вас с приобретением новой швейной машины
PFAFF® performance™ 5.0.

Как энтузиаст шитья, вы по достоинству оцените одну из самых продвинутых машин в мире, которая поможет вам воплотить все ваши идеи в реальность.

Перед началом шитья, пожалуйста, внимательно прочитайте руководство по эксплуатации машины. Благодаря этому вы узнаете многое о возможностях вашей машины. При возникновении вопросов обращайтесь в учебный центр PFAFF® по телефону +7 916 018 5005.

Ваша машина PFAFF® performance™ 5.0 обязательно поможет Вам открыть новое измерение в мире творческого шитья.



СОДЕРЖАНИЕ

1

Введение	1:7
Обзор машины	1:8
Лицевая панель	1:8
Задняя сторона	1:9
Вид сверху	1:9
Коробка для аксессуаров	1:9
Лапки	1:11
Программы	1:12
Рабочие строчки	1:12
Декоративные строчки	1:14
Алфавиты	1:16

2

Подготовка к работе	2:1
Распаковка	2:2
Подключение шнура педали	2:2
Подключение шнура педали и сетевого шнура	2:2
Упаковка машины после шитья	2:3
LED -освещение	2:3
Свободный рукав	2:3
Нитеобрезатель	2:3
Электронный коленный рычаг	2:3
Катушкодержатели	2:4
Заправка машины нитками	2:5
Нитевдеватель	2:5
Сенсор нити	2:6
Намотка шпульки	2:7
Установка шпульки	2:8
Система IDT™ (Встроенный верхний транспортер)	2:8
Замена лапки	2:9
Замена иглы	2:9
Установка игольной пластины для прямой строчки	2:9
Иглы	2:10
Нитки	2:11
Стабилизаторы	2:11
Разъем USB	2:12
Обновление машины	2:12

3

Установки машины & кнопки	3:1
Сенсорный дисплей	3:2
Дисплей-обзор	3:2
Меню Установки	3:3
Установки машины	3:3
Установки шитья	3:4
Информация о машине	3:5
Иконки Команды	3:5
Кнопки и индикаторы	3:6

4

Швейный режим	4:1
Швейный режим	4:2
Обзор	4:2
Швейный режим - обзор	4:2
Меню Выбора	4:3
Выбор строчки	4:3
Выбор шрифта	4:3
Установки строчки	4:4
Ширина шва	4:4
Положение строчки	4:4
Длина стежка	4:5
Плотность строчки	4:5
Баланс	4:5
Натяжение нити	4:6
стороне изделия (С)	4:6
Зеркальное отражение	4:6
Сохранение в персональном меню	4:7
Функции свободной техники	4:8
Функции закрепки	4:10
Швейные программы	4:11
Комбинирование	4:12
Stitch Creator™ (Создатель строчек)	4:12
Швейные техники	4:13
Вшивание застёжки “молния”	4:13
Трёх-шаговый зигзаг	4:14
Петли	4:15
Пришивание пуговицы	4:17
Штопка	4:17
Квилтинг - имитация ручной работы	4:18
Специальные швейные техники	4:20
Сообщения на дисплее	4:21

5

Комбинирование

Комбинирование	5:2
Комбинирование-обзор	5:2
Режим комбинирования	5:3
Создание комбинации	5:3
Загрузка и шитье комбинации	5:5
Сохранение комбинации	5:5
Важная информация	5:6
Сообщения на дисплее	5:6

6

Stitch Creator™ (Создатель строчек) 6:1

Stitch Creator™ (Создатель строчек)	6:2
Stitch Creator™ (Создатель строчек)-обзор	6:2
Открытие и закрытие программы	
Создатель строчек	6:3
Определение точки стежка.....	6:3
Начало создания - вставка стежка или точки строчки	6:3
Выбор точек строчки.....	6:3
Дублирование точки строчки.....	6:4
Добавление новой точки стежка	6:4
Тройной стежок	6:4
Зеркальное отражение в гориз. плоскости	6:4
Вертикальное зеркальное отражение	6:4
Удаление выбранных точек строчки	6:4
Функции	6:5
Координаты выделенной точки строчки	6:5
Загрузка и шитье строчки	6:6
Сохранение строчки	6:6
Сообщения на дисплее	6:6



7

Персональные файлы 7:1

Персональные файлы	7:2
Персональные файлы - обзор	7:2
Прокрутка персональных файлов	7:3
Открытие папки	7:3
Перемещение вверх на один уровень.....	7:3
Организер	7:4
Сообщения в Персональных файлах	7:4

8

Техническое обслуживание 8:1

Чистка машины	8:2
Неоригинальные запчасти и аксессуары	8:2
Возможные неисправности и их устранение	8:3
Алфавитный указатель	8:5
Интеллектуальная собственность	8:9



Введение 1



Обзор машины

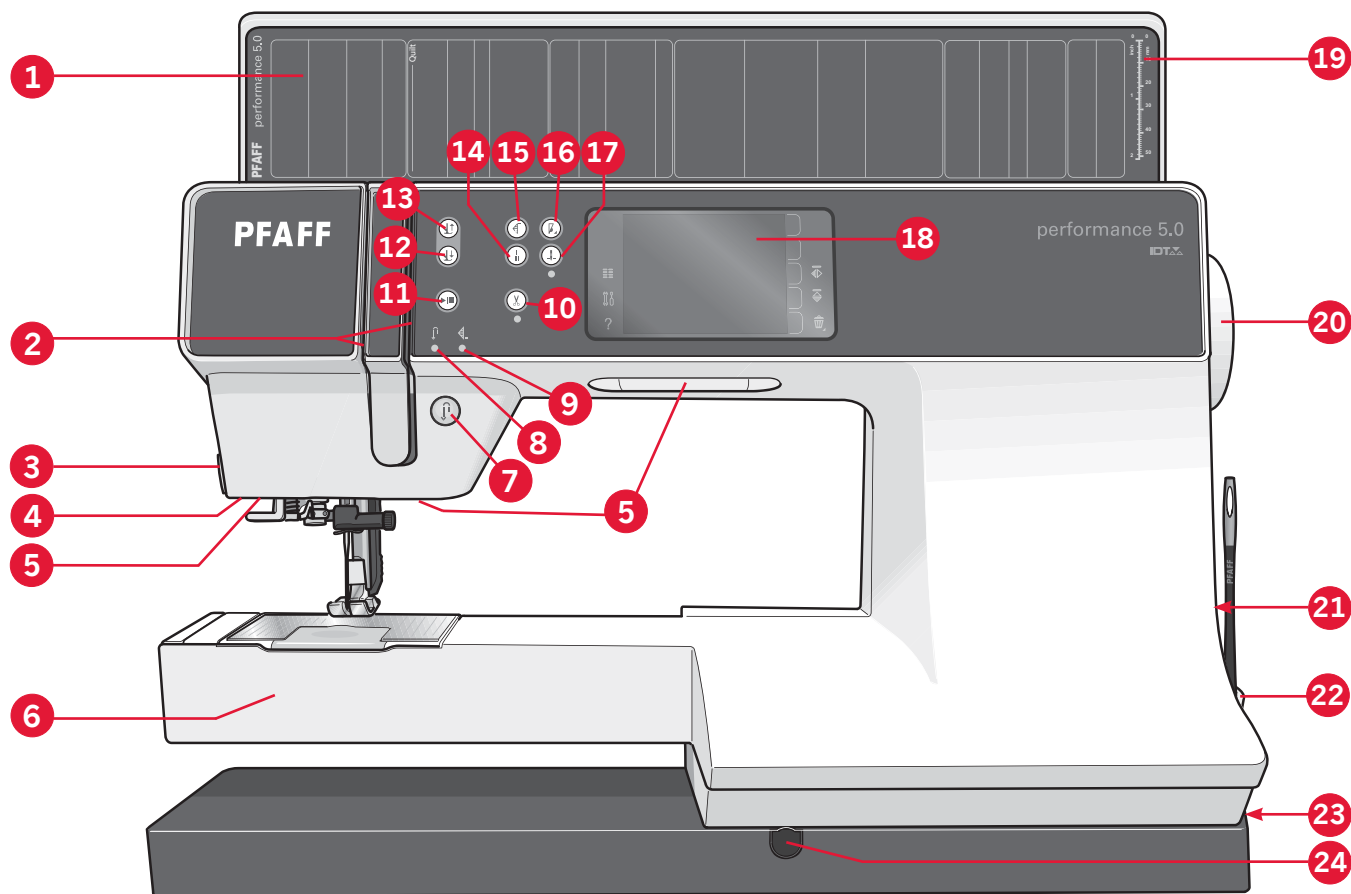

Лицевая панель

1. Крышка с видами строчек
2. Пути проводки ниток
3. Нитеобрезатель
4. Разъем для подключения сенсорной лапки
5. LED -освещение
6. Свободный рукав
7. Реверс
8. Индикатор Реверса
9. Индикатор действия
10. Встроенные ножницы
11. Старт/стоп
12. Положение лапки нижнее/среднее
13. Положение лапки верхнее/экстра-лифт
14. Быстрая закрепка
15. Начало строчки
16. Контроль скорости
17. Игла вверх/вниз

18. Цветной сенсорный дисплей PFAFF® creative™
19. Линейка для пуговиц
20. Маховик
21. USB -порт
22. Держатель стилуса
23. Главный выключатель, гнезда для соединения шнура и педали.
24. Гнездо для коленного рычага

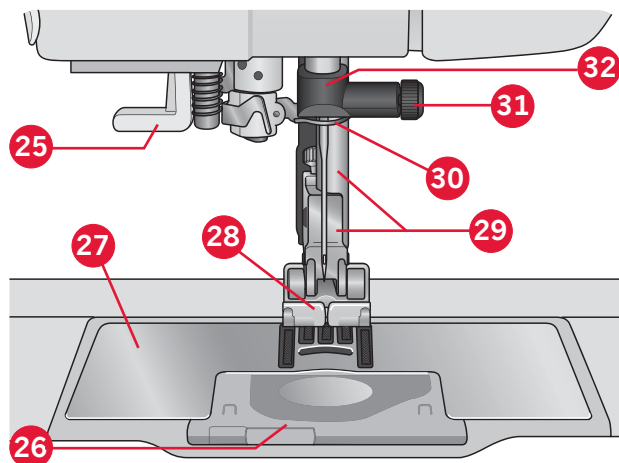

Область иглы

25. Встроенный нитевдеватель
26. Крышка шпульки
27. Игольная пластина
28. Лапка
29. Стойка лапки и лапкодержатель
30. Нитенаправитель
31. Винт крепления иглы
32. Иголдержатель

Задняя сторона

- 33. Ручка для переноски
- 34. IDT™ -система

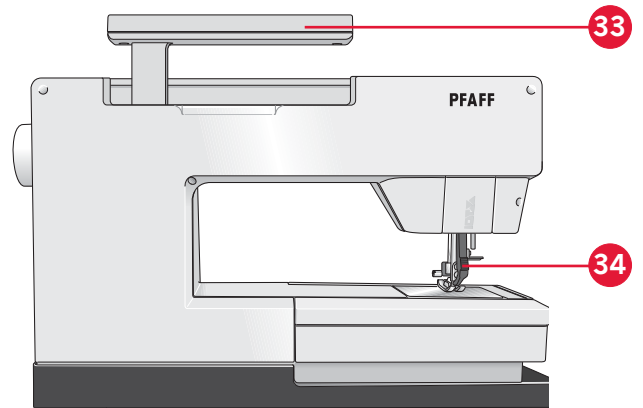

Вид сверху

- 35. Диск предварительного натяжения для игольной нити и намотки нити на шпульку
- 36. Нитенаправитель для намотки нити на шпульку
- 37. Нитенаправитель
- 38. Направители для шпульной нити
- 39. Нитеобрезатель для шпульной нити
- 40. Ось узла намотки шпульки
- 41. Доп. держатель катушки
- 42. Пластинки для крепления катушки
- 43. Катушкодержатель
- 44. Диски натяжения нити
- 45. Нитепритягиватель

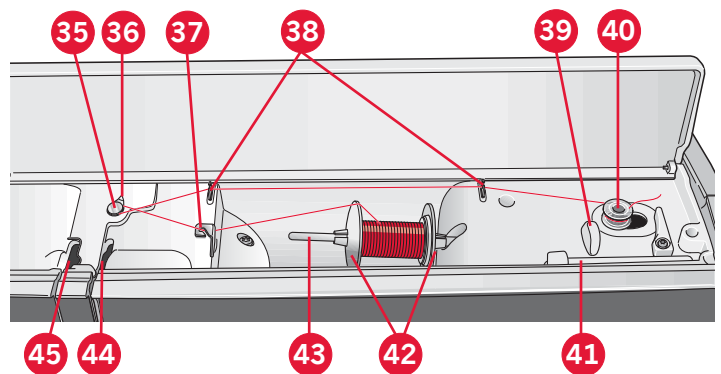

Коробка для аксессуаров

Коробка для принадлежностей имеет специальные отделения для лапок и шпулек, а также пространство для игл и других аксессуаров. Разместите принадлежности в коробке, чтобы вам было удобно и легко их доставать.

- 46. Пространство для аксессуаров
- 47. Съёмный органайзер для лапок
- 48. Съёмный органайзер для шпулек

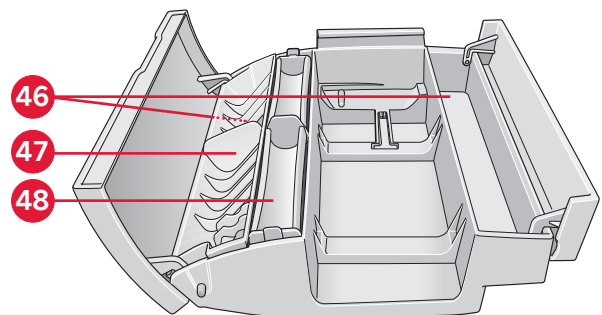

Аксессуары

49. Стилус
50. Сетки для катушек (2)
51. Кромконаправитель
52. Фетровая прокладка (2)
53. Отвертка
54. Распарыватель
55. Кисточка/Щетка
56. Пластинка для катушки, большая (2)
57. Пластинка для катушки, средняя
58. Пластинка для катушки, малая
59. Универсальная пластина для утолщений
60. Шпульки (5)
61. Коленный рычаг
62. Игольная пластина для прямой сточки

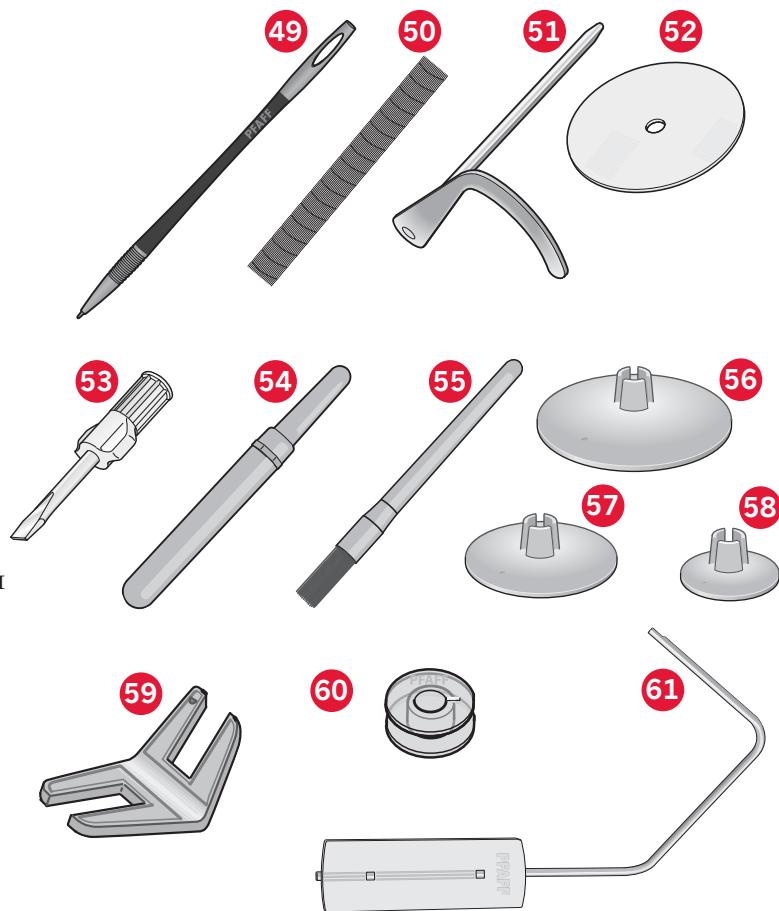

Аксессуары (без изображения)

- Ножная педаль
- Сетевой шнур
- Иглы
- Салфетка из микрофибры
- Гарантийный талон

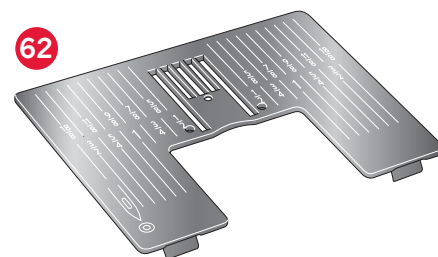

Лапки



0A - Стандартная лапка с системой IDT™ (установлена на машину при поставке)

Эта лапка используется в основном для прямых строчек и зигзаг с длиной стежка более 1.0мм.



1A - лапка для декоративных строчек с системой IDT™

Эта лапка используется для шитья декоративных строчек. Выемка на нижней поверхности лапки предназначена для ровного прохождения строчки.



2A - Лапка для декоративных строчек

Используется при шитье декоративных строчек или плотных строчек зигзаг, а также рабочих строчек с длиной стежка менее 1 мм. Выемка на нижней поверхности лапки предназначена для ровного прохождения строчки.

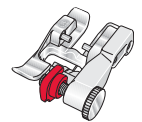

3 - Лапка для потайной подгибки с системой IDT™

Эта лапка предназначена для оверлочных строчек и потайной подгибки. Металлическая пластинка на лапке направляет ткань и предупреждает стягивание края ткани. Красный направитель на лапке предназначен для ведения вдоль сгиба изделия.



4 - Лапка для молнии с системой IDT™

Эта лапка может быть установлена справа или слева от иглы. Чтобы строчка проходила близко к зубцам молнии, измените положение иглы влево или вправо.

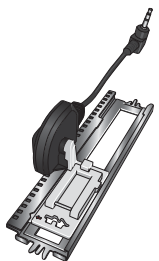

5A - Сенсорная лапка для петли

При подключении этой лапки к машине петли будут выполнены заданной вами длины.

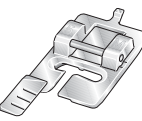

5M - Лапка для петли в ручном режиме

Эта лапка используется для выполнения петель в ручном режиме. Используйте отметки на лапке для размещения к краю одежды. Выступ позади лапки служит для выполнения петли с вкладным шнуром.



6A - Вышивальная/Сенсорная лапка для свободно-ходовой техники

Эта лапка применяется для вышивания и свободно-ходовой техники. Также она используется для штопки.



1/4" лапка для квилтинга с системой IDT™

Эта лапка прекрасно подходит для простегивания и стачивания деталей, особенно при использовании пластины для прямой строчки. Расстояние от иглы до внешнего края лапки составляет 1/4" (6мм). Расстояние от иглы до внутреннего края лапки составляет 1/8" (3мм).

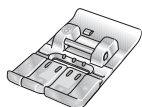



















8 - Лапка для Макси-узоров





















Эта лапка применяется для узоров с боковой подачей.

Важно знать: Обязательно отключите систему IDT™, когда работаете с лапками 2A, 5A, 5M, 6A и 8.

Программы

Рабочие строчки

Шов	Номер	Название	Назначение
	1.1.1	Прямая строчка	Для стачивания и отстрочки. 37 положений иглы. <i>Примечание: Этот шов делает более прочную закрепку, чем шов 2.1.1</i>
	1.1.2	Эластичная тройная прямая строчка	Усиленный шов. Отстрочка.
	1.1.3	Обратная прямая строчка	Постоянное шитье назад с усиленной закрепкой.
	1.1.4	Наметка	Одиночный стежок используется для сметывания. Нажмите на педаль, чтобы сделать один стежок. Переместите ткань вручную на необходимое расстояние и вновь нажмите на педаль для следующего стежка.
	1.1.5	Строчка зигзаг	Укрепительный шов, обработка края, пришивание кружева.
	1.1.6	Строчка зигзаг. Правое или левое положение иглы	Укрепительный шов, обработка края, вшивание тесьмы
	1.1.7	Строчка Z-зигзаг	Эластичная декоративная подрубка для эластичных тканей.
	1.1.8	Строчка Эластичный тройной зигзаг	Эластичный шов для декоративной подрубке или отстрочки.
	1.1.9	Трехшаговый зигзаг	Шитье эластика, штопка, декоративная отделка.
	1.1.10	Эластичный шов	Вшивание резиновой тесьмы, штопка, заплатки.
	1.1.11	Эластичная тройная строчка	Штопка, нашивание заплат, вшивание резиновой тесьмы, декоративное шитье.
	1.1.12	Сотовая строчка	Декоративная эластичная строчка для эластика и подрубке. Резиновая нить на шпульке создает стягивающий эффект.
	1.1.13	Соединительная строчка	Для соединения деталей изделия и квилтинга с эффектом сетки. Используется как декоративная при квилтинге и отделке.
	1.1.14	Декоративная эластичная строчка	Для стачивания встык деталей махровых изделий, кожи и пр., где не допускается сшивание внахлест.
	1.1.15	Строчка двойным крестом	Для декоративной подрубке эластичных тканей.
	1.1.16	Потайная подгибка	Потайная подгибка плотных материалов.
	1.1.17	Эластичная потайная подгибка	Потайная подгибка эластичных материалов.
	1.1.18	Эластичная трикотажная строчка	Для стачивания трикотажа и эластичных тканей.
	1.2.1	Закрытый оверлок	Одновременное стачивание и обметка эластичных тканей.

	1.2.2	Закрытый оверлок	Одновременное стачивание и обметка эластичных тканей.
	1.2.3	Закрытый оверлок	Одновременное стачивание и обметка с усиленным краем.
	1.2.4	Эластичная обметка	Одновременное стачивание и обметка эластичных тканей.
	1.2.5	Стандартная обметка	Стачивание и обметка с усиленным краем для эластичных тканей.
	1.2.6	Оверлок	Одновременное стачивание и обметка эластичных тканей.
	1.2.7	Закрытый оверлок	Стачивание и обметка, нашивание заплат, подрубка.
	1.2.8	Оверлок для вязаных материалов	Одновременное стачивание и обметка вязаных тканей
	1.2.9	Усиленный оверлок	Одновременное стачивание и обметка эластичных материалов с усиленным краем.
	1.2.10	Оверлочная краевая строчка	Одновременное стачивание и обметка эластичных материалов с усиленным краем.
	1.2.11	Имитация распусивального шва	Имеет вид распусивального шва для эластичных тканей
	1.2.12	Открытый оверлок для подрубки	Образует закрытый подрубочный шов для обычных материалов.
	1.2.13	Закрытый оверлок для подрубки	Образует закрытую декоративную подрубку для эластичных тканей
	1.3.1	Бельевая петля	Петля для блузок, рубаш и белья.
	1.3.2	Стандартная петля	Базовая петля для блузок, рубаш, жакетов, а также для домашнего декора.
	1.3.3	Закругленная петля с точечной закрепкой	Петля для одежды
	1.3.4	Закругленная петля с закрепкой	Петля для одежды
	1.3.5	Петля с глазком с точечной закрепкой	Портновская или декоративная петля
	1.3.6	Петля с глазком с поперечной закрепкой	Портновская петля для костюмов
	1.3.7	Закругленная петля	Петля для легкой одежды и жакетов
	1.3.8	Эластичная петля	Петля для эластичных тканей
	1.3.9	Петля крестиком	Декоративная петля.

	1.3.10	Декоративная петля	Декоративная петля для жакетов
	1.3.11	Закругленная петля	Декоративные петли "под старину"
	1.3.12	Петля-рамка	Базовая петля-рамка.
	1.3.13	Пришивание пуговиц	Пришивание пуговиц или застежек.
	1.4.1	Декоративный глазок	Декоративный глазок для шитья "под старину"
	1.4.2	Декоративный глазок	Декоративный глазок для отделки.
	1.4.3	Программируемая штопка	Штопка повреждений на ткани
	1.4.4	Программируемая усиленная штопка	Усиленная штопка дырок и повреждений на ткани.
	1.4.5	Закрепка	Автоматическая закрепка для усиления швов и карманов.
	1.4.6	Джинсовая закрепка	Автоматическая усиленная закрепка швов и карманов.
	1.4.7	Декоративная закрепка	Автоматическая усиленная закрепка швов и карманов.
	1.4.8	Закрепка-крест	Автоматическая усиленная закрепка швов и карманов.

Декоративные строчки

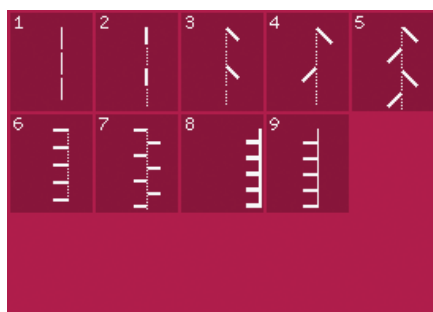

2.1 Квилт-строчки - имитация ручных швов

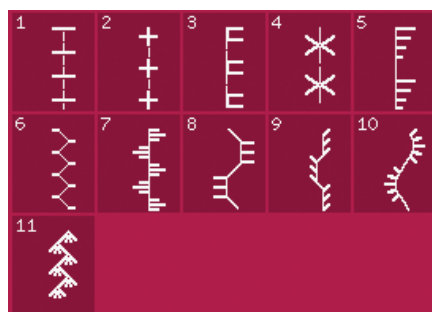

2.2 Квилт-строчки - Старинные стегальные швы

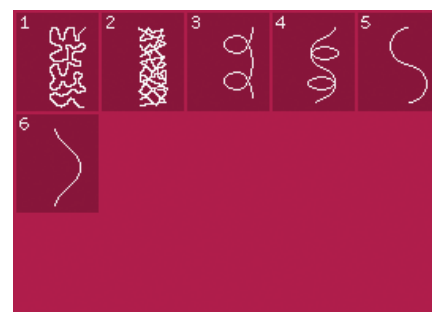

2.3 Квилт-строчки - Швы для простежки



2.4 Квилт-строчки - Швы для крейзи



2.4 Квилт-строчки - Швы для крейзи

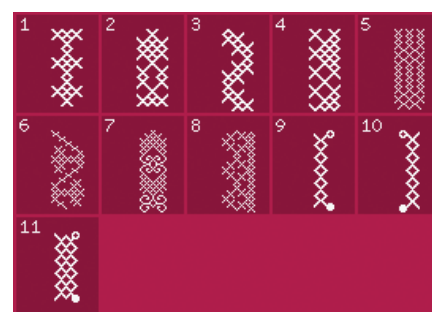

3.1 Декоративные строчки - Строчки крестиком

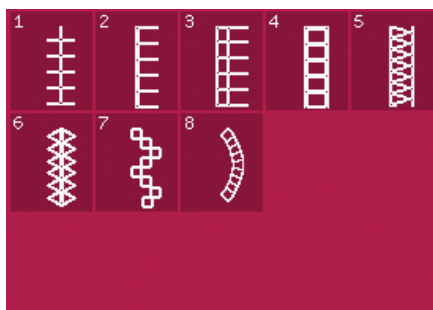

3.2 Декоративные строчки - Мережки



3.3 Декоративные строчки - Имитация ручной работы

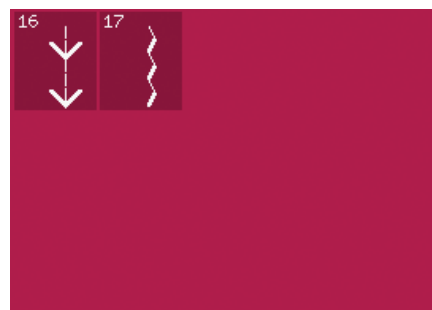

3.3 Декоративные строчки - Имитация ручной работы

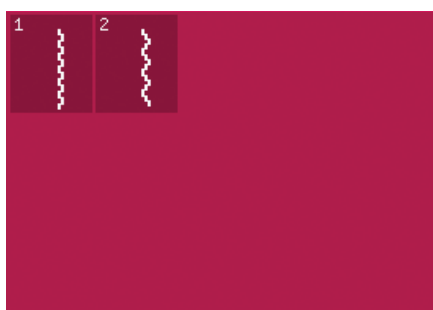

3.4 Декоративные строчки - Буфы

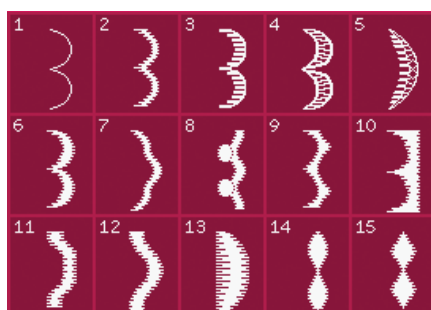

4.1 Декоративные швы - Гладьевые и краевые строчки

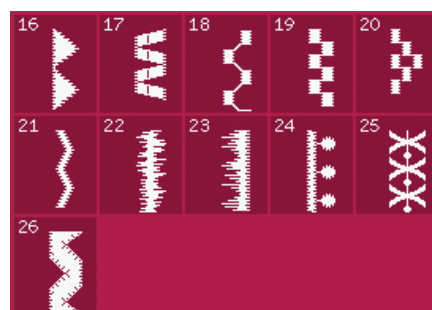

4.1 Декоративные швы - Гладьевые и краевые строчки



4.2 Декоративные швы - Цветы и орнаменты



4.2 Декоративные швы - Цветы и орнаменты

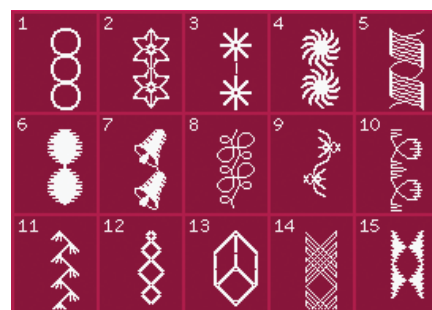

4.3 Декоративные швы - Артистические строчки



4.3 Декоративные швы - Артистические строчки

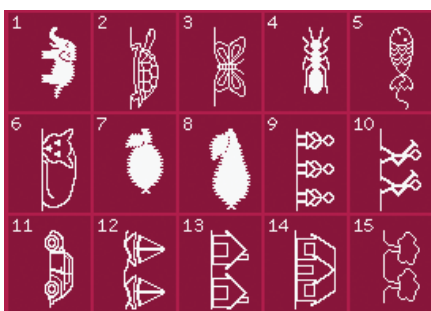

4.4 Декоративные швы- Детские мотивы



4.4 Декоративные швы- Детские мотивы



5.1 Макси строчки – гладьевые и декоративные строчки

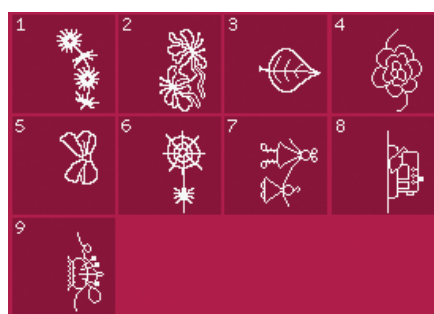

5.2 Макси строчки – цветочные и тематические строчки

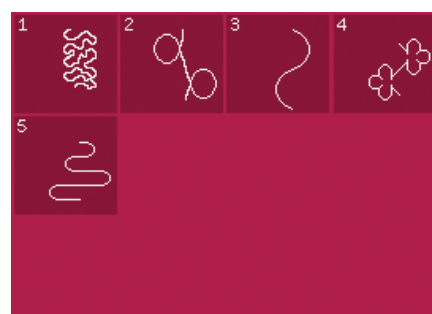

5.3 Макси строчки – декоративные строчки

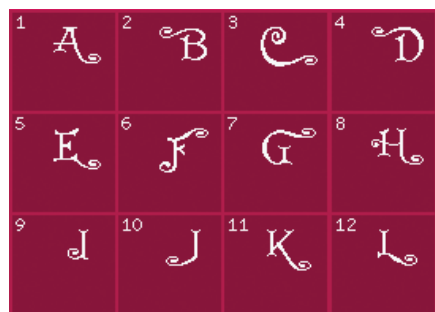

5.4 Макси строчки – Макси Монограммы

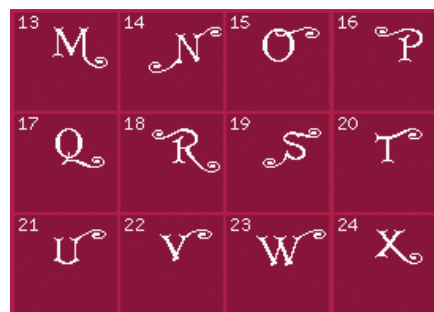

5.4 Макси строчки – Макси Монограммы



5.4 Макси строчки – Макси Монограммы

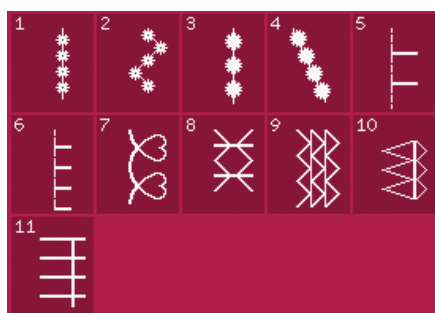

6.1 Швейные техники – строчки с дополнительными лапками

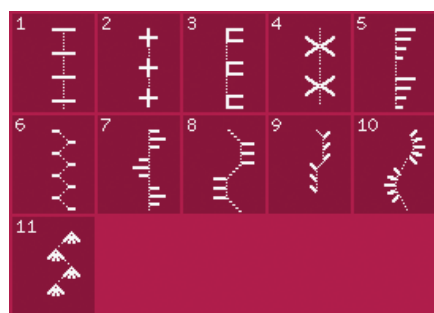

6.2 Швейные техники – квилт строчки с имитацией ручной работы

Алфавиты



Комик

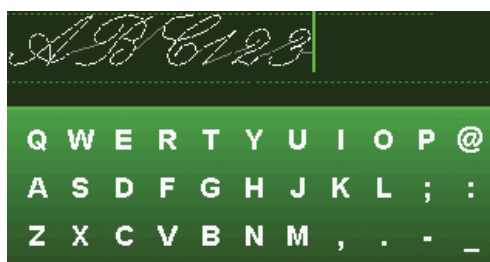

Курсив



Контур

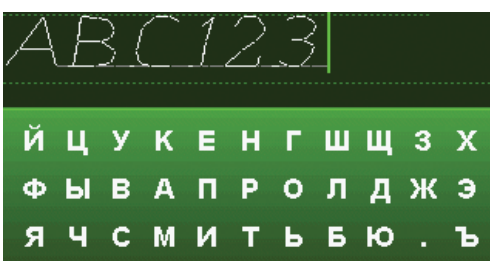

Кириллица

Подготовка к работе 2



Распаковка

1. Установите коробку на ровной плоской поверхности. Извлеките машину из коробки.
2. Удалите весь упаковочный материал и пластиковые пакеты.
3. Снимите коробку для аксессуаров с машины и удалите пенопластовые прокладки под рукавной платформой.

Важно: Если вы оставите пенопластовые прокладки в машине, то они могут повлиять на качество строчки. Пенопластовые детали служат только для транспортировки машины и должны быть удалены до начала работы на ней.

Важно: Швейная машина PFAFF® performance™ 5.0 настроена при сборке так, чтобы получить наилучший результат при нормальной комнатной температуре. Экстремально высокая или низкая температура негативно сказывается на качестве шитья.

Подключение шнура педали

В прилагаемых аксессуарах вы найдете шнур педали.

1. Достаньте шнур педали. Переверните педаль и подключите шнур в соответствующее гнездо на нижней стороне педали. Плотно воткните шнур, как показано на рисунке.
2. Убедитесь в плотном подключении, потянув за шнур.
3. Протяните шнур через отверстие на нижней стороне педали и установите педаль ровно на пол.

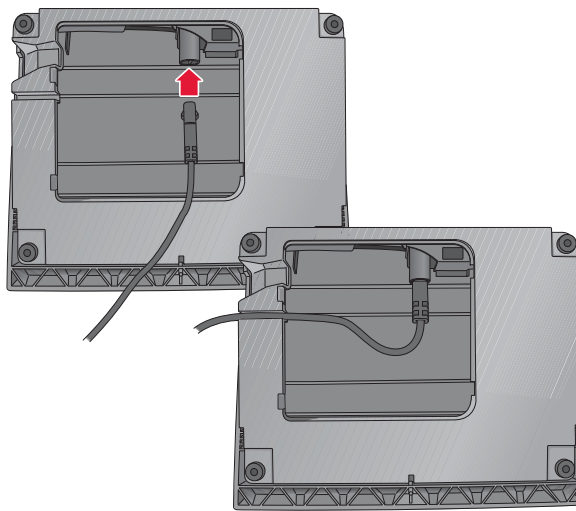

Подключение шнура педали и сетевого шнура

Важно: Перед подключением педали убедитесь, что педаль соответствует типу "FR 5" (маркировка находится на обратной стороне).

1. Подключите шнур педали к разъему, находящемуся внизу на правой стороне машины (А).
2. Подключите сетевой шнур к разъему, находящемуся внизу на правой стороне машины (В). Включите вилку в розетку.
3. Нажмите главный выключатель I/O в положение "I", чтобы включить электропитание машины и освещение (С).

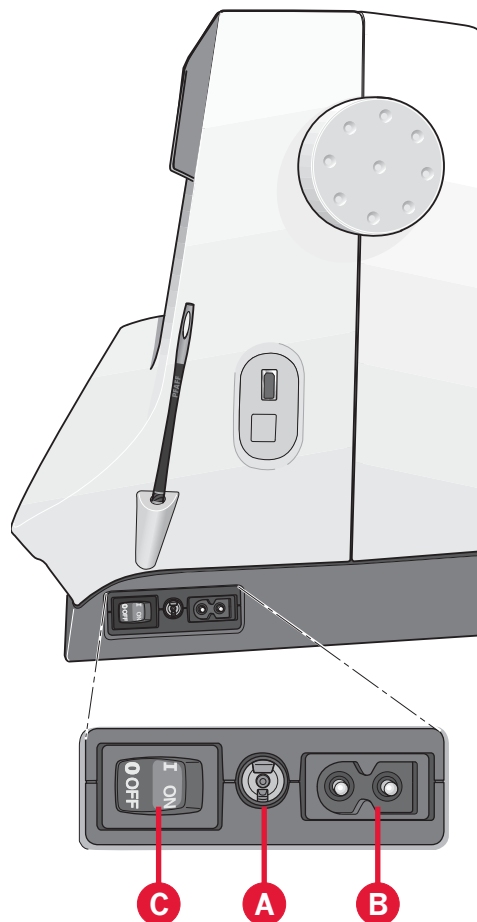

Упаковка машины после шитья

1. Нажмите главный выключатель I/O в положение «О» (С).
2. Отключите шнур из розетки и потом от машины (В).
3. Отключите шнур педали от машины (А). Намотайте шнур вокруг запястья и вложите в пространство на нижней стороне педали для хранения.
4. Разложите все аксессуары по местам в коробку для принадлежностей. Установите коробку на место в машине.
5. Положите педаль на свободный рукав машины.
6. Оденьте поверх машины жесткий чехол.

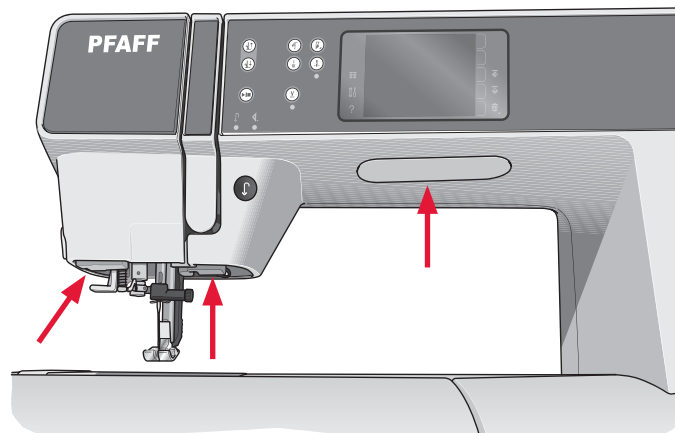
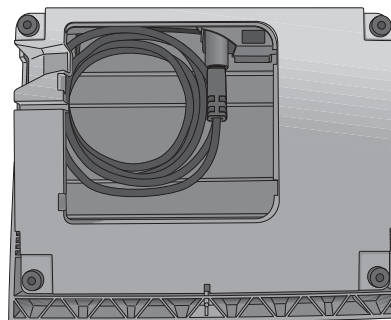

LED -освещение

Ваша машина имеет LED -освещение, которое обеспечивает безтенеовое освещение рабочей области шитья.

Свободный рукав

Для использования свободного рукава снимите коробку с принадлежностями, потянув ее влево. При установке на машину коробка должна защелкнуться.

Нитеобрезатель

Для обрезки ниток следует потянуть нитки сзади наперед, как показано на рисунке.

Электронный коленный рычаг

Ваша машина снабжена электронным коленным рычагом, благодаря чему вы можете регулировать подъем лапки.

Вставьте коленный рычаг в соответствующий разъем машины плоской стороной вверх. Отрегулируйте прямоугольник на подходящую вам высоту (А).

При нажатии на рычаг вправо - лапка поднимается. Теперь вы можете двумя руками направлять свое изделие.

Для отключения коленного рычага вам надо вытянуть его прямо на себя.

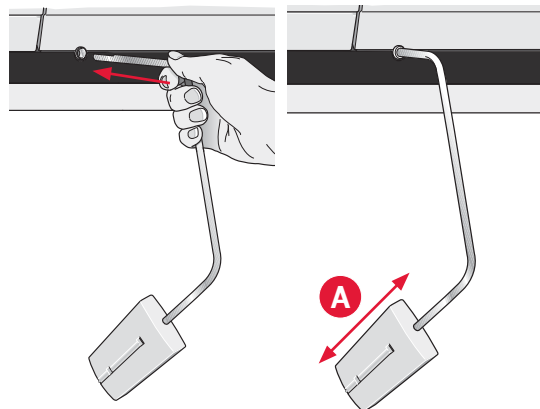
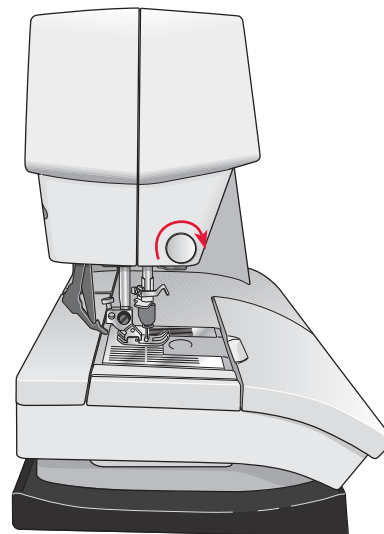

Катушкодержатели

Ваша машина имеет два стержня для катушек: основной и дополнительный. Стержни подходят для всех типов ниток. Основной стержень может быть установлен в горизонтальное (витки ниток сматываются с катушки) или вертикальное (катушка крутится самостоятельно) положение. Используйте горизонтальное положение для стандартных катушек, а вертикальное положение для больших катушек или специальных ниток.

Горизонтальное положение

Установите пластинку и катушку с нитками на стержень. Убедитесь, что нить свободно сматывается и закрепите катушку второй пластинкой.

Пластинка для катушки должна быть немного больше размера самой катушки. Для узких катушек используйте маленькую пластинку. Для больших катушек - большую пластинку.

Плоская сторона пластинки должна быть плотно прижата к катушке.

Вертикальное положение

Поднимите стержень для катушки в вертикальное положение. Установите на него большую пластинку для катушки и затем оденьте фетровую прокладку и установите катушку. Фетровая прокладка предотвращает катушку от слишком быстрого разматывания. Не рекомендуется катушку закреплять сверху пластинкой, так как в этом случае катушка не сможет крутиться.

Примечание: Когда стержень установлен в вертикальное положение, натяжение нити меняется и вам следует установить нужное натяжение вручную.

Дополнительный стержень для катушки

Дополнительный стержень для катушки используется для намотки нити на шпульку со второй катушки или при шитье двойной иглой. Поднимите дополнительный стержень. Установите большую пластинку и сверху фетровую прокладку, затем установите катушку.

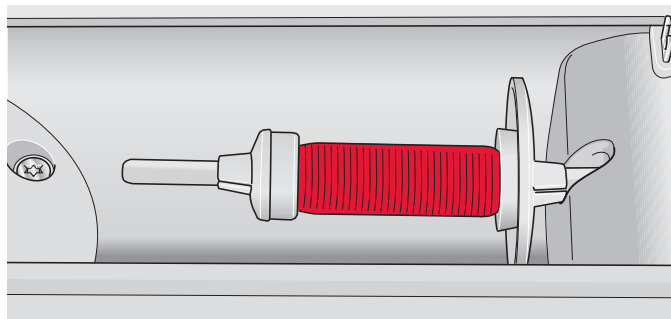

Маленькая пластинка для катушки

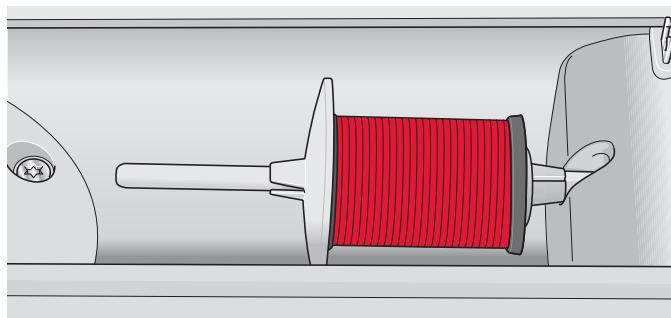

Большая пластинка для катушки

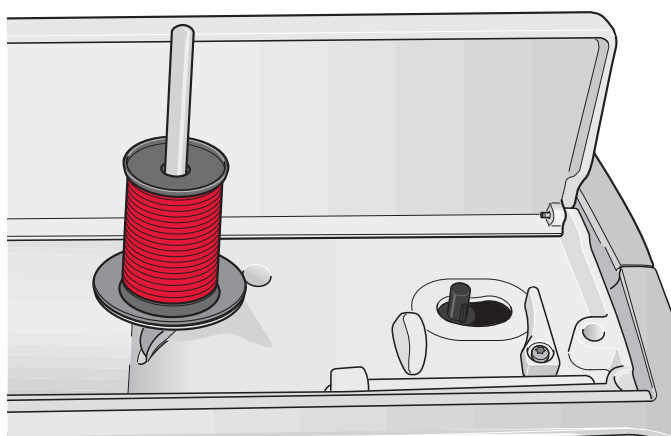

Основной стержень в вертикальном положении

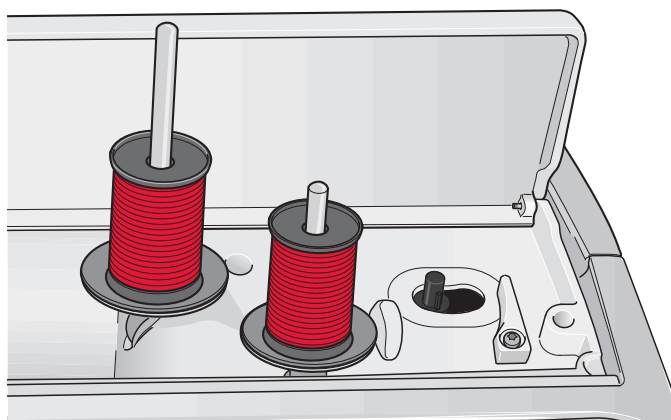

Основной и дополнительный стержни в вертикальном положении.

Заправка машины нитками

Убедитесь, что лапка поднята и игла находится в верхнем положении.

1. Установите катушку на стержень и закрепите пластинкой подходящего размера.

Примечание: Удерживайте нить двумя руками во время заправки для точного ведения нити по всем нитеводителям.

2. Протяните нить через нитенаправитель (А) от себя назад. Протяните нить через нижний диск предварительного натяжения (С) под выступом (В).
3. Опустите нить через правый нитеводитель, обведите под выступом и поднимите нить вверх по левому нитеводителю.
4. Проведите нить справа налево через рычаг нитепритягивателя (D) и опустите нить вниз по левому нитеводителю, заправьте слева в нитенаправитель над иглой (E).
5. Заправьте нить в иглу.

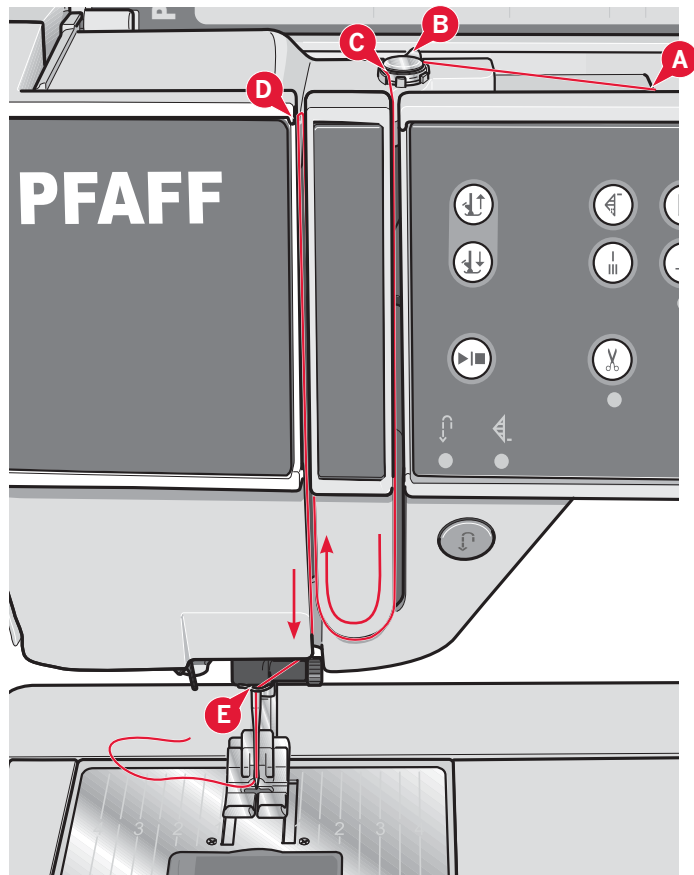

Нитевдеватель

Нитевдеватель помогает вам заправить нить в иглу автоматически. Для заправки иглы с помощью нитевдевателя игла должна быть в верхнем положении.

1. Опустите лапку вниз.
2. Опустите нитевдеватель вниз. Маленький крючок (G) должен пройти в ушко иглы.
3. Обведите нить вокруг крючка (F) и затем заведите снизу под маленький крючок (G).
4. Позвольте нитевдевателю медленно подняться вверх. Маленький крючок захватит нить и протянет ее через ушко иглы, образуя петлю позади иглы. Вытяните петлю за иглой.

Примечание: Нитевдеватель разработан для игл размером 70-120. Нельзя использовать нитевдеватель для заправки следующих игл: размер 60 и меньше, игла с лопастью, двойная игла, тройная игла. Имеются также некоторые аксессуары и лапки, при работе с которыми иглу следует заправлять вручную.

Крышка шпульного гнезда может служить увеличительным стеклом.

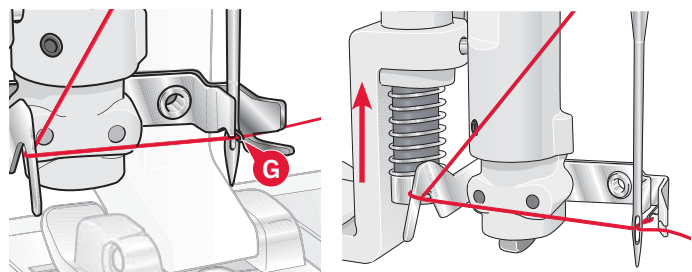
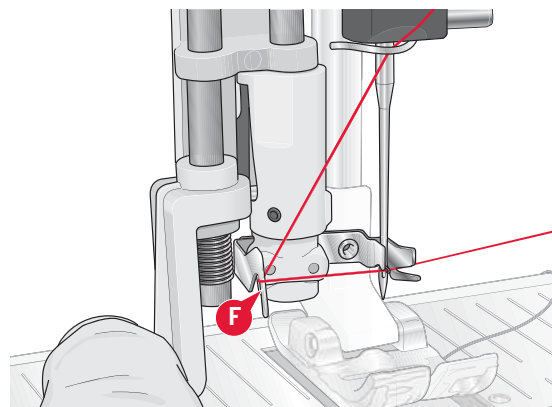
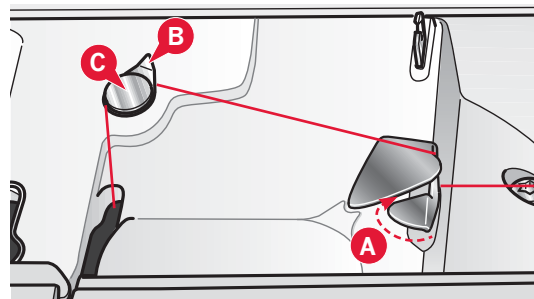

Заправка машины при шитье двойной иглой

Замените на машине обычную иглу на двойную. Убедитесь, что лапка поднята и игла находится в верхнем положении.

1. Установите катушку на стержень и закрепите пластинкой подходящего размера. Установите дополнительный стержень в вертикальное положение. Установите большую пластинку, потом фетровую прокладку и затем установите вторую катушку ниток.

Примечание: Удерживайте нить двумя руками во время заправки для точного ведения нити по всем нитеводителям.

2. Сначала заправляйте одну нить: проведите через нитенаправитель (А) спереди назад, затем через нижний диск предварительного натяжения (С) под выступом (В).
3. Далее нить должна пройти через диск натяжения (F) слева от разделительной пластины, опустите ее вниз по правому нитеводителю, обведите выступ и поднимите вверх по левому нитеводителю к нитепритягивателю. Справа налево проведите нить через рычаг нитепритягивателя (D) и опустите вниз. Заведите нить над иглой (E) и заправьте в левую иглу.
4. Вторую нить ведите также, как и первую. Но через диск натяжения (F) нить следует провести справа от разделительной пластины. Далее нить снова ведите как и первую нить до нитеводителя (E). Вторую нить не надо проводить через этот нитеводитель, а заправьте сразу в правую иглу. Следите, чтобы нити не перекрещивались друг с другом.

Примечание: Активируйте функцию двойной иглы и выберите правильный размер иглы в меню Установки. Это ограничит ширину всех строчек, исходя из заданного размера иглы, чтобы предупредить поломку лапки или иглы.

Примечание: Толстые и спец. нитки, такие как металлизированные, имеют увеличенное натяжение, что может привести к риску поломки иглы.

Важно: Нельзя устанавливать на машину ассиметричные двойные иглы (G), это также может привести к поломке.

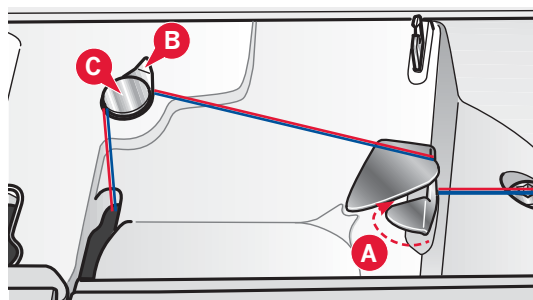
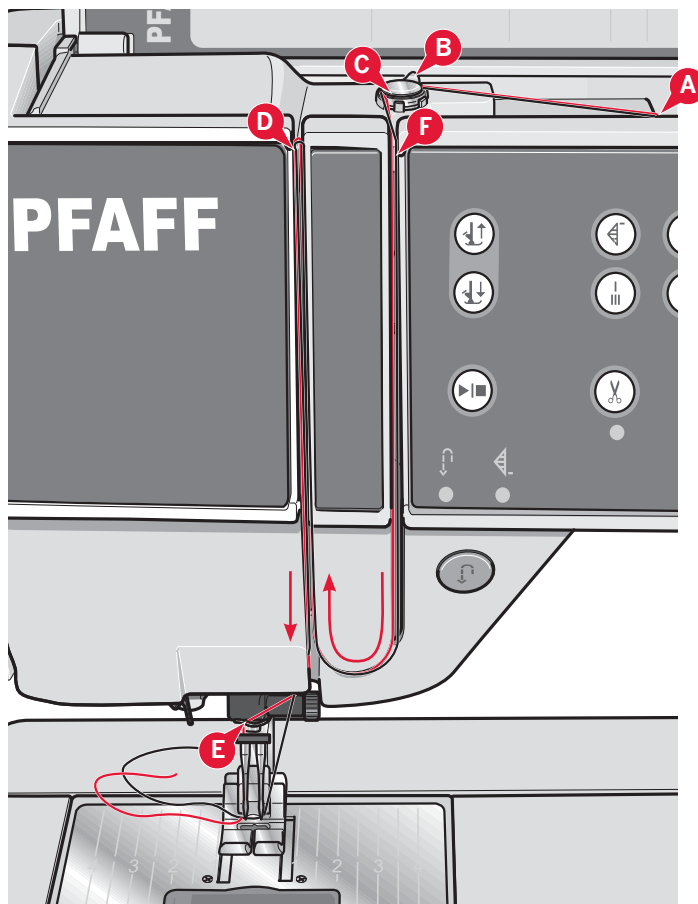

Сенсор нити

Когда нижняя нить заканчивается – машина остановится и появится надпись на экране. Установите полную шпульку и продолжайте шитье.

Примечание: Когда нижняя нить начинает заканчиваться, на дисплее появляется предупредительное сообщение. Вы можете продолжить шитье не закрывая сообщения, пока нижняя нить не закончится полностью.

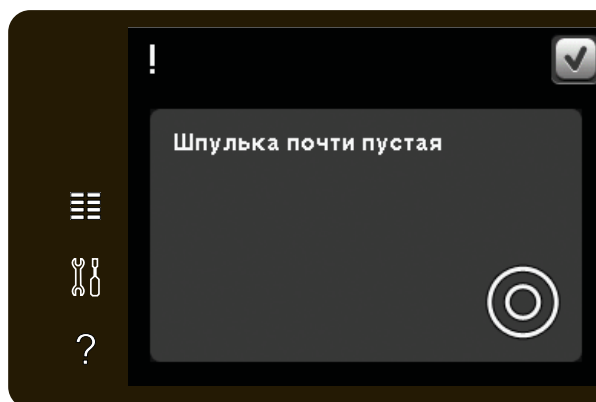

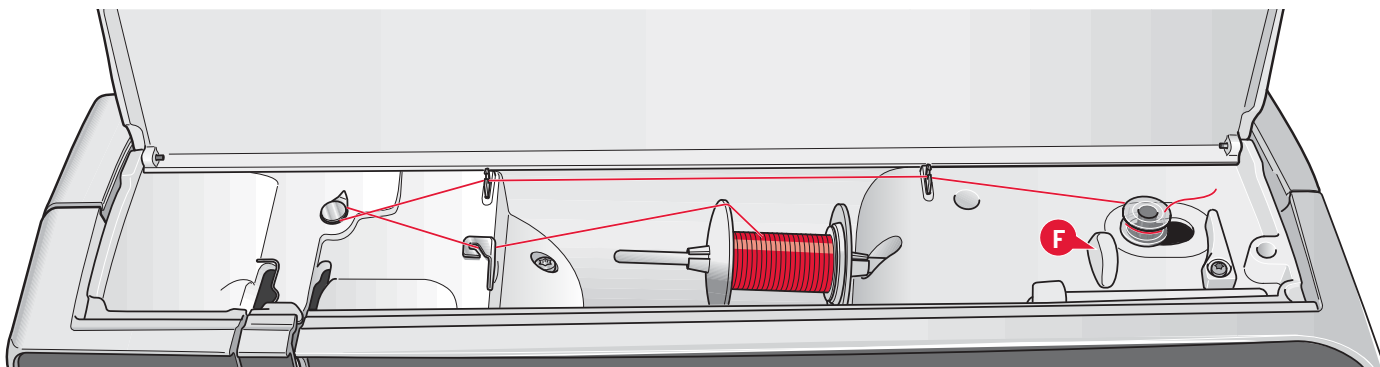

Намотка шпульки

Намотка с горизонтального положения катушки:

1. Установите пустую шпульку вверх логотипом на ось узла намотки. Применяйте только оригинальные шпульки PFAFF® для этой машины.
2. Установите катушку ниток на катушкодержатель в гориз. положении и закрепите пластинкой.
3. Проведите нить через нитеводителя (A) от себя назад. Протяните нить против часовой стрелки через диск предвар. натяжения (B) над выступом и затем проведите через два нитеводителя (C).

Примечание: Убедитесь, что нить проходит через верхний диск предварительного натяжения для правильного натяжения нити.

4. Вытяните кончик нити через отверстие шпульки (D) наверх, как показано на рисунке.
5. Нажмите ось узла намотки вправо, чтобы включить намотку. Рисунок на экране сообщит, что намотка активна. Для настройки скорости намотки, используйте иконку-ползунок в меню на экране. Чтобы начать намотку, нажмите на педаль или кнопку Старт/Стоп.

После полной намотки, шпулька остановится. Освободите педаль или нажмите Старт/Стоп, чтобы выключить мотор узла намотки. Нажмите на ось намотки влево и подсказка на экране исчезнет. Снимите полную шпульку с оси и обрежьте нить на ноже (F).

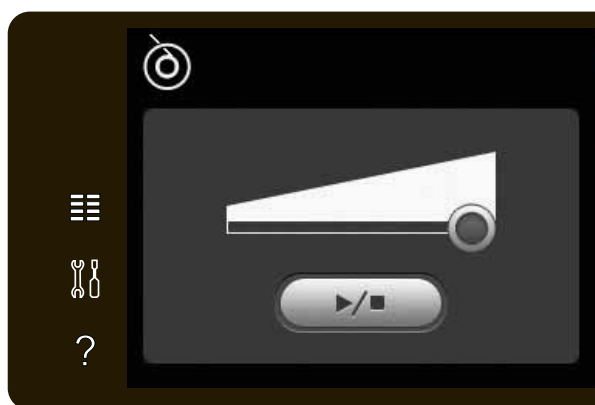
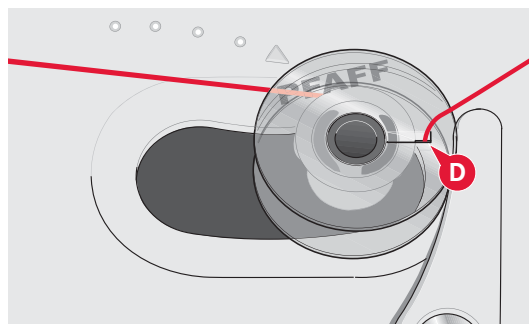
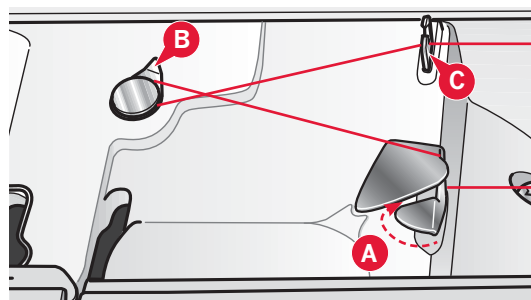

Намотка нити на шпульку при заправленной машине

Убедитесь, что лапка и игла находятся в верхнем положении. Чтобы не сломать иглу, выньте нить.

Проведите нить через нитенаправитель (E) вверх по левой прорези нитепритягивателя к нитенаправителям (C). Затем следуйте вышеописанным пунктам 4 и 5.

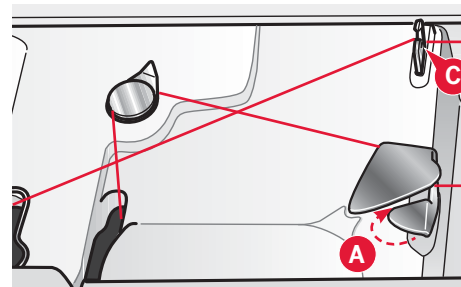
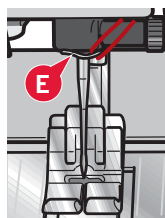

Установка шпульки

1. Снимите крышку шпульки, выдвинув ее на себя.
2. Вложите шпульку в шпульное гнездо логотипом вверх, нить должна быть с левой стороны. При потягивании за нить, шпулька должна вращаться против часовой стрелки.
3. Придерживая шпульку пальцем, потяните нить вправо и затем налево через пластинки натяжения (А) до "щелчка".
4. Далее проведите нить вокруг нитеводителя (В) и через нож (С), не обрезая ее. Поставьте на место крышку. Потяните нить влево, чтобы обрезать.

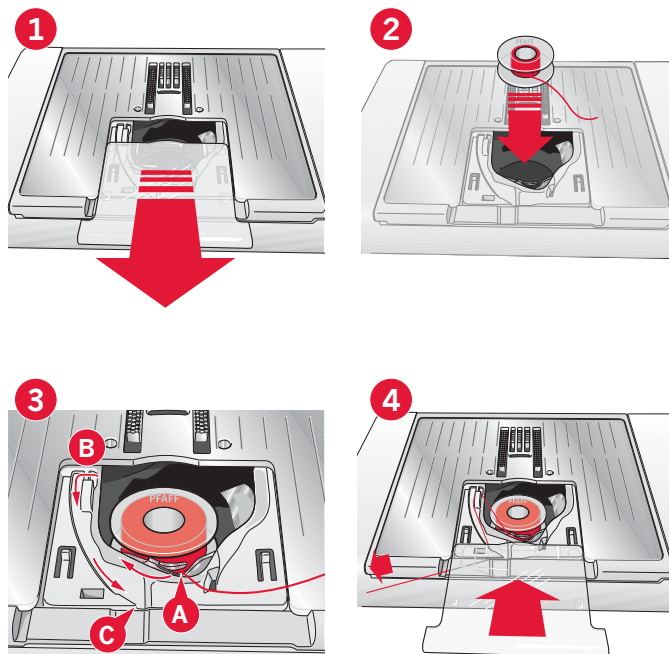

Система IDT™ (Встроенный верхний транспортер)

Для шитья любых проблемных тканей, машина PFAFF® performance™ 5.0 предлагает идеальное решение: встроенный верхний транспортер IDT™. Как и в промышленных машинах система IDT™ одновременно перемещает нижний и верхний слой ткани. Этим обеспечивается точное перемещение изделия под лапкой. При сшивании легких шелковых тканей предупреждается стягивание шва, а также смещение слоев относительно друг друга. Также верхний транспортер нужен при работе с тканями в клетку и полоску - для их идеального совмещения. При работе с объемными изделиями система IDT™ обеспечивает равномерное прошивание всех трех слоев.

Подключение системы IDT™

Важно: Для всех работ с IDT™ применяйте лапки, имеющие специальный вырез на задней стороне лапки (А). Поднимите лапку и опустите верхний транспортер IDT™ полностью вниз.

Отключение системы IDT™

Поднимите лапку. Удерживая IDT™ за ребристую часть, нажмите вниз и отведите назад. Позвольте IDT™ медленно подняться вверх.

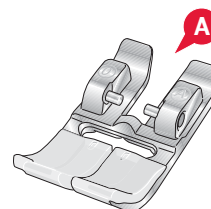
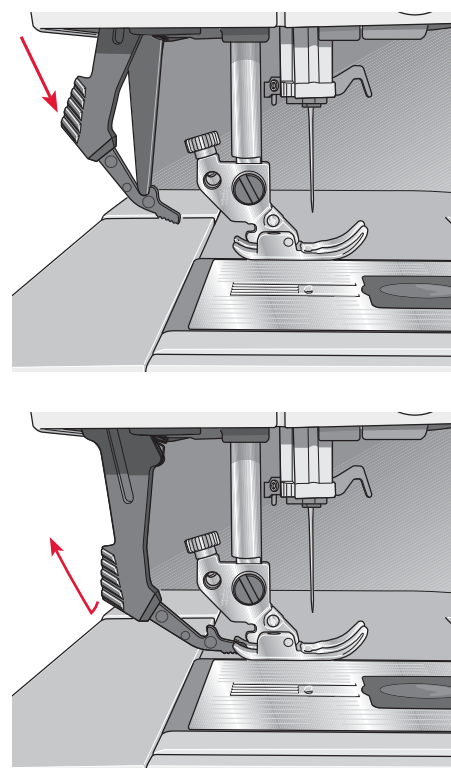

Замена лапки

Снятие лапки

Нажмите вниз на заднюю часть лапки до полного расцепления лапки из лапкодержателя.

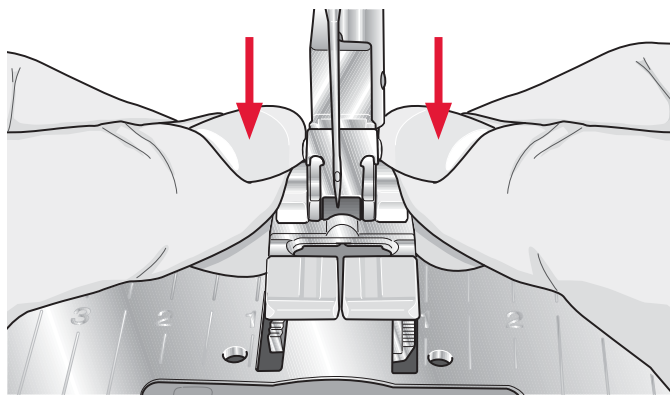

Установка лапки

Штырьки выбранной лапки зафиксируйте в защелке лапкодержателя, прижав лапку вверх к лапкодержателю.

Вы можете также использовать клавиши подъем/опускание лапки для подъема или опускания лапкодержателя. Разместите лапку на игольной пластине под лапкодержателем так, чтобы штырьки лапки зафиксировались в защелке при опускании лапкодержателя.

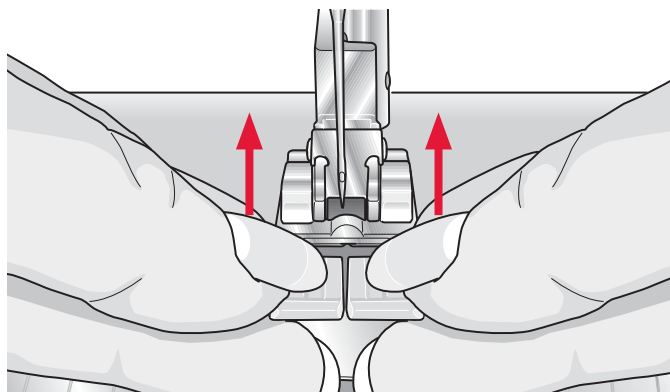

Замена иглы

1. Для удобства снятия иглы используйте универсальную пластину из комплекта.
2. Ослабьте винт крепления иглы.
3. Снимите иглу.
4. Вставьте новую иглу в отверстие пластины. Вставьте иглу в иглодержатель плоской стороной назад вверх до упора.
5. Крепко затяните винт крепления иглы.

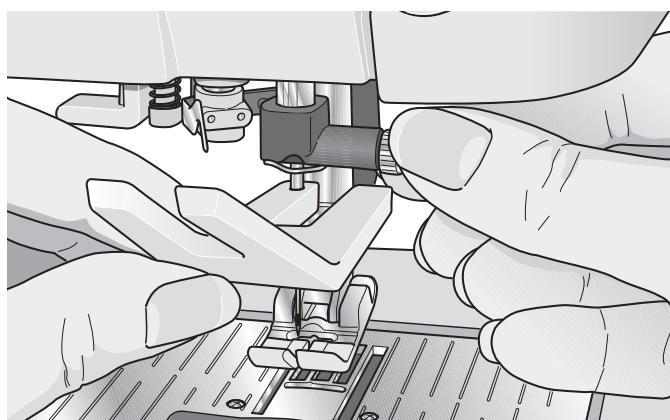

Установка игольной пластины для прямой строчки

1. Снимите лапку и крышку челнока.
2. Убедитесь, что зубцы транспортера опущены. Вставьте отвертку под игольную пластину как показано на рисунке и аккуратно поверните, чтобы снять игольную пластину.
3. При опущенных зубцах транспортера – разместите игольную пластину для шитья прямой строчки так, чтобы ее выступ совпал с пазом (D). Нажмите на пластину вниз, чтобы она прочно зафиксировалась. Установите на место крышку челнока.

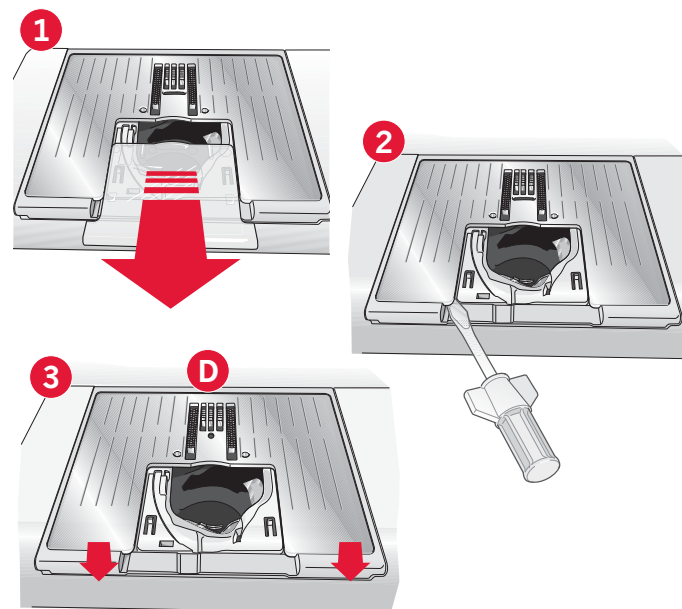

Иглы

Иглы играют важную роль в процессе шитья. Для получения хороших результатов пользуйтесь качественными иглами. Мы рекомендуем иглы системы 130/705H. В комплектацию машины включена упаковка наиболее часто употребляемых игл.

Универсальная игла (A)

Имеют слегка закругленное острие и могут быть различных размеров. Иглы предназначены для обычного шитья различных типов тканей.

Иглы для эластичных тканей (B)

Имеют специальное острие, исключаящее пропуск стежков при растяжении материала. Подходят для шитья изделий из вязаных материалов, флиса, купальных костюмов, синтетической замши и кожи. Имеют желтую маркировку.

Вышивальные иглы (C)

Имеют слегка закругленное острие с большим ушком, чтобы не повредить нить или материал. Вы можете использовать металлизированные и другие специальные нити для вышивания и декоративного шитья. Имеют красную маркировку.

Иглы для плотных тканей (D)

Эти иглы очень острые и не гнутся, проходя через плотные материалы. Подходят для плотных тканей, канвы, микрофибры. Имеют синюю маркировку.

Игла с лопастью (E)

Игла имеет широкие лопасти для образования отверстия в ткани при выполнении специальных строчек-мережек на натуральных тканях. Увеличьте ширину строчки для лучшего результата.

Важно: Рекомендуем регулярно менять иглы. Всегда используйте только прямые иглы (F).

Поврежденная игла (G) может быть причиной пропуска стежков, обрыва нити, повреждения ткани или даже поломки игольной пластины.

Нельзя применять ассиметричную двойную иглу (H), это может привести к поломке швейной машины.

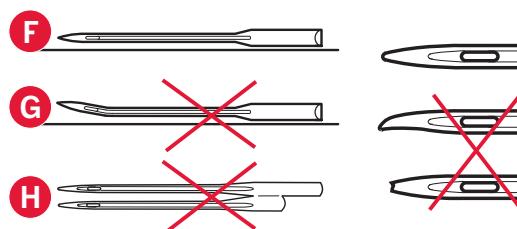
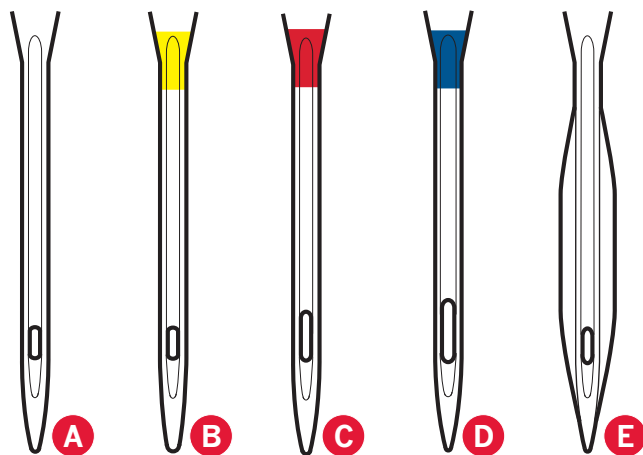

Нитки

На нашем рынке имеется огромный выбор различных ниток.

Виды швейных ниток

Швейные нитки делаются из синтетики, хлопка или хлопка с полиэстером. Эти нитки используются для шитья одежды и различных изделий.

Вышивальные нитки

Вышивальные нитки делаются из района, полиэстера, акрила или металлика. Эти нитки имеют блеск и предназначены для вышивания и декоративного оформления изделий.

Мононить

Мононить-это тонкая прозрачная нить в виде лески. Она используется главным образом в квилтинге и других декоративных проектах. При шитье этой нитью следует устанавливать катушку в вертикальное положение.

Примечание: Некоторые ткани имеют излишки красителей, что может привести к перекраске других изделий или корпуса швейной машины. Эти пятна трудно удаляются.

Флис или джинса, особенно красные и синие цвета, часто содержат излишек краски.

Если вы не уверены в качестве ткани, то следует ее заранее постирать, чтобы не испортить будущее изделие.



Стабилизаторы

Отрывные стабилизаторы

Отрывные стабилизаторы применяются для укрепления ткани при вышивании или при декорировании декоративными строчками. По окончании работы стабилизатор легко отрывается.

Отрывной стабилизатор, клеится утюгом

Этот стабилизатор имеет клеевой слой, который приклеивается к ткани с помощью утюга. Он рекомендуется для использования с эластичными материалами. По окончании работы стабилизатор легко отрывается вокруг дизайна или строчек.

Отрезной стабилизатор

Отрезной стабилизатор не отрывается, его излишки можно отрезать ножницами. Рекомендуется использовать для вязаных материалов при вышивании.

Водорастворимый стабилизатор

Водорастворимый стабилизатор применяется при вышивании на махровых или ворсистых материалах и его накладывают поверх изделия. При вышивании ришелье этот стабилизатор размещается под изделием. По окончании вышивания следует изделие выполоскать несколько раз, чтобы стабилизатор полностью удалился.

Стабилизатор, разрушаемый утюгом

Этот стабилизатор используется в технике ришелье или "Вязание крючком". По завершении вышивки стабилизатор удаляется горячим сухим утюгом.

Клеевой стабилизатор

Клеевой стабилизатор применяется для деликатных тканей, которые нельзя заправлять в пяльцы, либо имеется очень маленький кусочек, который в пяльцы не помещается. Заправьте стабилизатор в пяльцы бумагой вверх. Удалите бумагу и приклейте ткань к клеевому слою. По завершении вышивки оторвите излишки стабилизатора.

Разъем USB

Ваша машина имеет гнездо для подключения USB накопителя.

Важно: Убедитесь, что USB накопитель имеет формат FAT32.

Установка и извлечение USB накопителя

Вставьте USB накопитель в разъем. Он свободно входит только одной стороной – не применяйте силу, чтобы вставить накопитель в гнездо!

Чтобы извлечь USB накопитель – аккуратно потяните за него.

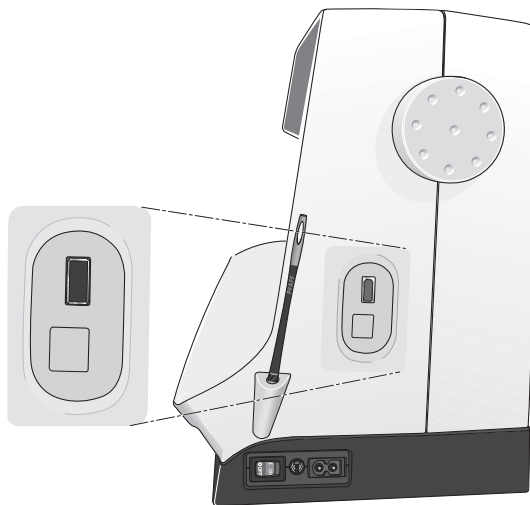

Обновление машины

Обновление для машины вы можете получить на сайте www.pfaff.com или у дилера PFAFF® или в учебном центре (+7 916 018 5005).

Инструкция по обновлению

- Зайдите на сайт PFAFF® в Интернете www.pfaff.com и найдите раздел про вашу швейную машину. Здесь Вы найдете доступные для нее обновления программы.
- Скачайте обновление программы на USB накопитель.
- Убедитесь, что машина выключена. Вставьте USB накопитель с новой версией программы в USB разъем на машине.
- Нажмите и удерживайте кнопку Реверс - включите машину.
- Обновление начнет загружаться автоматически, тогда кнопку Реверс можно будет отпустить.

Примечание: Загрузка займет около минуты, только когда процесс начнется, кнопку можно будет отпустить.

- По окончании обновления машина автоматически выключится и снова включится. Проверьте новую версию в меню Установки.

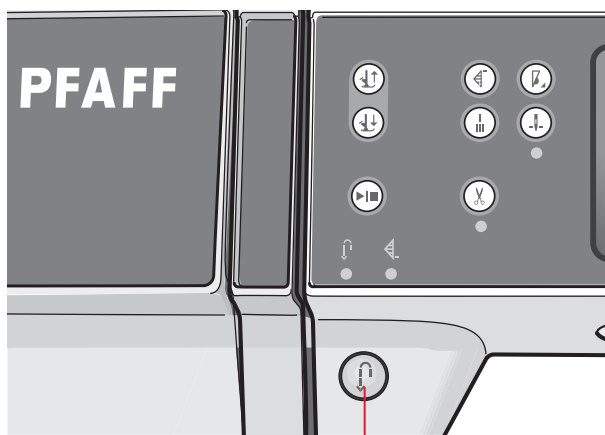

Кнопка Реверс

Установки машины & кнопки 3



Сенсорный дисплей

Работать с сенсорным экраном машины PFAFF® performance™ 5.0 очень легко – просто коснитесь экрана стилусом или кончиком пальца. Ниже приведено описание сенсорного дисплея PFAFF® creative™.

Дисплей-обзор



Меню Выбора

Нажмите на эту иконку чтобы открыть меню выбора. В этом меню можно выбрать строчку, алфавит, открыть персональные файлы и USB-накопитель.

Меню Установки

Нажмите на эту иконку чтобы открыть меню установок. В этом режиме можно изменять стандартные установки и вручную настраивать параметры машины и строчек. Также здесь можно найти дополнительную информацию.

Быстрая помощь

Ваша машина имеет функцию "Быстрая помощь", которая помогает быстро получить информацию обо всем, что вы видите на дисплее. Нажмите на иконку для активирования функции. Знак вопроса появится на дисплее PFAFF® creative™. Нажмите любую иконку, текст или область, о чем хотите получить информацию. Появится короткая подсказка. Нажмите ОК для выхода из меню.

Зеркальное отражение в горизонтальной области

Строчка или комбинация зеркально отображаются по горизонтали при нажатии на эту иконку.

Зеркальное отражение в вертикальной области

Строчка или комбинация зеркально отображаются по вертикали при нажатии на эту иконку

Удалить

Нажмите на эту иконку, если нужно удалить стежок, комбинацию или папку. При удалении папки – все файлы в ней будут удалены. Чтобы удалить все файлы и папки из какой-либо папки – требуется длительное нажатие на иконку удаления.

Важно: невозможно удалить встроенные строчки или алфавиты.

Меню Установки

В меню установок можно изменять стандартные установки и вручную настраивать параметры машины и строчек.

Нажмите иконку для включения функции или открытия перечня. Измененные установки сохраняются после выключения машины.

Швейные установки
Установки машины

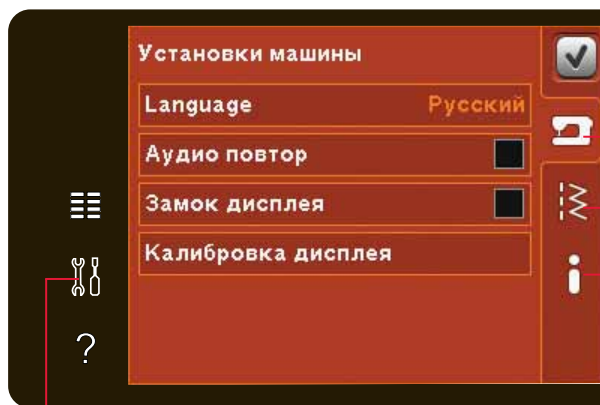

Меню Установки

Информация о машине

Установки машины

Язык (Language)

Нажмите иконку для выбора языка. Нажмите на нужный вам язык из списка.

Аудио-повтор

Если активен, то предупредительный сигнал регулярно повторяется, пока не отмените.

Блокировка экрана

Если опасаетесь, что можете случайно коснуться экрана при шитье и изменить строчку или установки шитья, то лучше всего заблокировать экран.

При включенной функции экран блокируется каждый раз, если на него не нажимали в течении 10 секунд. Экран будет разблокирован при нажатии на ОК.

Калибровка

Иногда иконки на дисплее плохо реагируют при нажатии. В этом случае требуется калибровка дисплея.

Нажмите иконку калибровки для открытия специального экрана для калибровки дисплея PFAFF®. Следуйте инструкциям на экране для калибровки.



Меню выбора языка

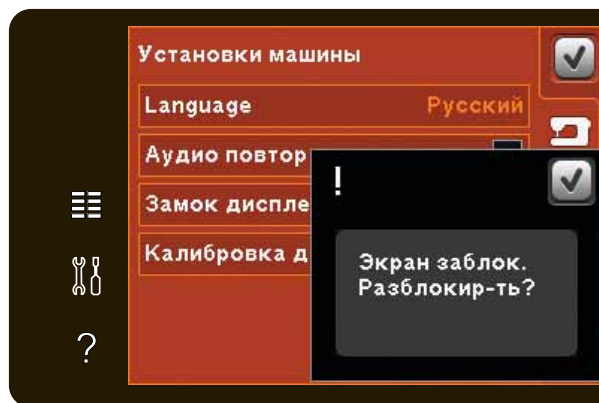

Вопрос: разблокировать дисплей?

Установки шитья

Двойная игла

Нажмите иконку двойной иглы для открытия меню с выбором размера двойной иглы. После выбора размера двойной иглы, машина автоматически будет ограничивать ширину всех строчек для предупреждения поломки иглы. Установка сохраняется пока вы сами ее не отмените.

Ширина строчки устанавливается автоматически исходя из заданного размера двойной иглы. Если вы выбрали строчку очень широкую для заданного размера иглы, то появляется предупреждающее сообщение. Выберите "off" в перечне для отмены двойной иглы и возврата в нормальный режим шитья.

Безопасность ширины шва

Активируйте эту функцию, при использовании лапки для прямой строчки, чтобы обеспечить центральное положение иглы для всех строчек.

Если эта функция активна, то при включении машины какую-бы вы строчку ни выбрали, кроме прямой, машина будет вас информировать, что игла заблокирована в центральном положении. Отмените эту функцию для возврата к нормальному шитью.

Важно: Активирование двойной иглы и блокировка иглы в центральном положении не могут использоваться одновременно.

Давление прижима лапки

В большинстве случаев давление прижимной лапки изменять не требуется. Однако специальные техники могут потребовать некоторых изменений. Увеличьте номер для большего давления прижима лапки.

Автоматический подъем лапки

Эта функция активирует автоматический подъем лапки. Лапка поднимется на определенную высоту, например, при остановке шитья с иглой в ткани. При отмене функции лапка не будет подниматься, даже при остановке шитья с иглой в ткани.

Обрезка ниток при шитье

Эта функция активирует автоматическую обрезку ниток. Нитки обрезаются автоматически и лапка поднимается для замены цвета ниток или по окончании, например выполнения петли. При отмене функции нитки не будут обрезаться автоматически.

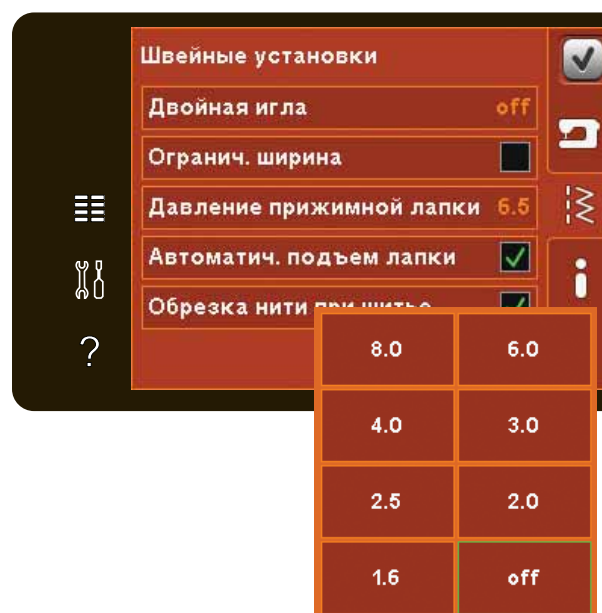

Перечень размеров двойных игл



Символ блокировки иглы



Символ двойной иглы

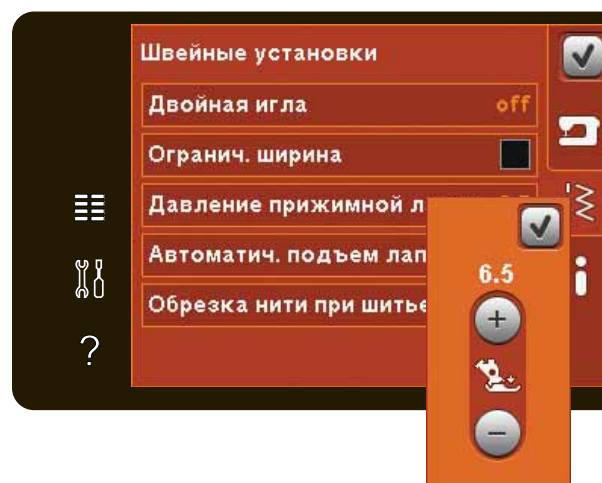

Контроль давления лапки

Информация о машине

Информация о машине содержит: версию машины, остаток памяти и лицензионную информацию.



Иконки Команды

Имеется несколько иконок и функций, которые часто встречаются на дисплее.

Прокрутка

Нажмите и ведите прокрутку для просмотра большего количества опций.



Долгое нажатие

Некоторые иконки имеют встроенное меню, что отмечено стрелкой в нижнем правом углу. Для доступа в эти меню следует удерживать кнопку несколько секунд.



ОК и Отмена

Иконки ОК и Отмена применяются для подтверждения ваших установок и выбора. Они также используются для закрытия меню и окон.

Для возврата нажмите Отмена. Для продолжения процесса нажмите ОК.



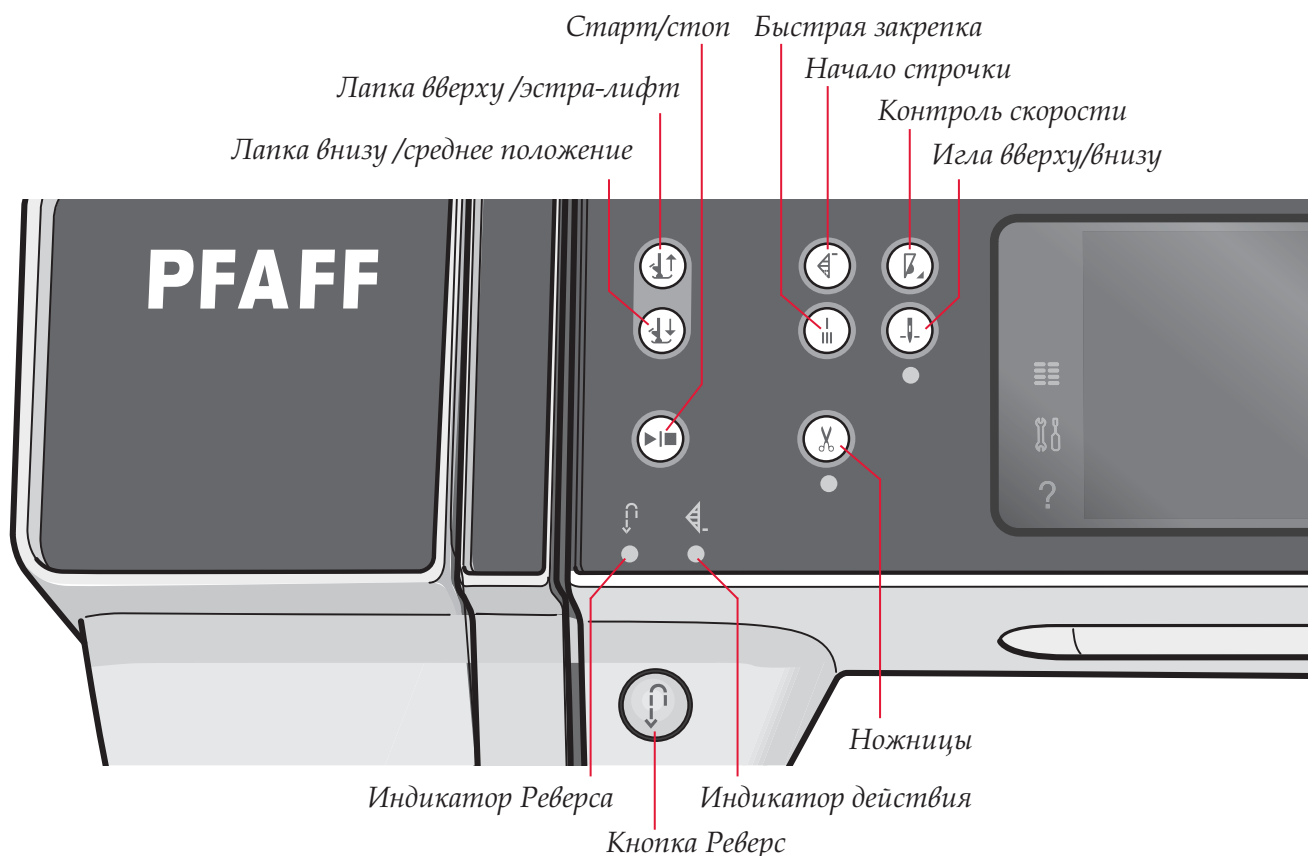

Кнопки и индикаторы

Лепка вверх и экстра-лифт

Поднимает лапку и иглу в верхнее положение.

Нажмите на кнопку еще один раз и лапка поднимется в положение экстра-лифт. И игла поднимется в наивысшее положение.

Лепка в нижнем и среднем положении

Полностью опускает лапку. Нажмите еще раз и лапка поднимется в среднее положение для разворота ткани. Лапка опустится автоматически, когда начнете шить.

Возврат в начало строчки

Если у вас произошла остановка в середине строчки, нажмите на эту функцию и начните шить снова из начальной точки шва без изменения каких - либо установок.

Если нажмете на эту кнопку во время шитья, шов будет завершен и машина остановится. Вы также можете использовать эту функцию для возвращения в начало вышивания дизайна.

Контроль скорости

Нажмите кнопку скорости для шитья на замедленной скорости. Для возврата к нормальной скорости снова нажмите кнопку.

Долгое нажатие на кнопку скорости откроет меню. С помощью регулятора установите

ограничение скорости и закройте меню. При следующем нажатии на кнопку "Контроль скорости" скорость машины будет уменьшена, исходя из установленного ограничения. Лимит будет указан в верхнем левом углу. Вы можете шить, не закрывая меню скорости.

Быстрая закрепка

Нажмите для закрепки в процессе шитья и машина сделает несколько закрепочных стежков и остановится. Функция закрепки автоматически активна при использовании обрезки.

Если нажмете на функцию закрепки еще раз, когда горит индикатор действия, то функция будет отключена.

Функция закрепки может быть запрограммирована, см. стр 4:10.

Игла вверх / вниз

Нажмите на кнопку для перемещения иглы вверх или вниз. Установки положения иглы будут изменены в это же время. Если функция игла внизу активна, иконка горит, игла будет останавливаться в ткани и лапка будет поднята в среднее положение. Вы также можете слегка стукнуть по педали, чтобы поднять или опустить иглу.

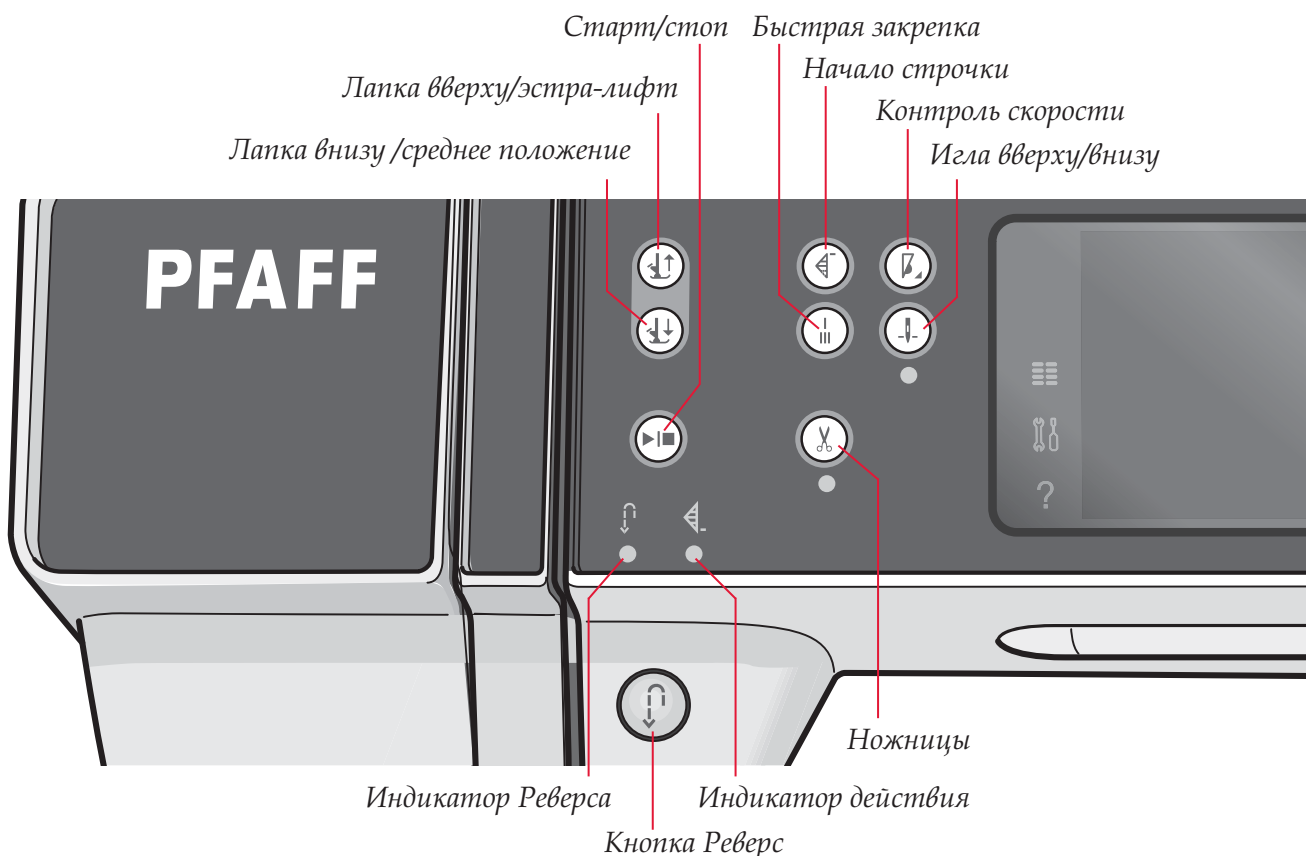

Старт/Стоп

Используйте эту кнопку для начала шитья или остановки машины без использования педали. Нажмите один раз для старта и еще раз - для остановки

Обрезка нити

Нажмите для быстрой обрезки нижней и верхней нитей.

Если нажмете на кнопку в процессе шитья, нитки будут обрезаны перед тем как игла переместится в стартовую позицию для следующей строчки. Ваша машина сама сделает закрепку, обрежет нижнюю и верхнюю нити и поднимет лапку и иглу.

Функция обрезки может быть запрограммирована, см. стр 4:10.

Примечание: Нитки обрезаются автоматически при выметывании петель с лапкой Сенсорматик.

Лапка может не подняться после обрезки ниток, если в меню Установки функция подъема лапки была отключена.

Функцию обрезки можно отменить в меню установок (см. стр.3:9).

Клавиша Реверс

Для включения постоянного реверса необходимо один раз нажать клавишу перед началом шитья. Индикатор реверса будет гореть и машина будет шить назад пока вы снова не нажмете на кнопку для отмены функции. Если вы нажмете на реверс во время шитья, машина будет шить назад пока вы держите кнопку нажатой. Индикатор реверса будет гореть, если кнопка нажата.

Реверс также используется при выметывании петель, программировании закрепки, штопальных швов, тейперинга - для перехода от одной части шва к другой.

Индикатор реверса

Индикатор реверса будет гореть, если нажата кнопка реверса для шитья назад. Также индикатор будет гореть при постоянном шитье назад.

Индикатор действия

Индикатор горит, показывая что функция активна и происходит действие, например, формирование тейперинга. Индикатор будет гореть пока действие не закончится.



Швейный режим 4

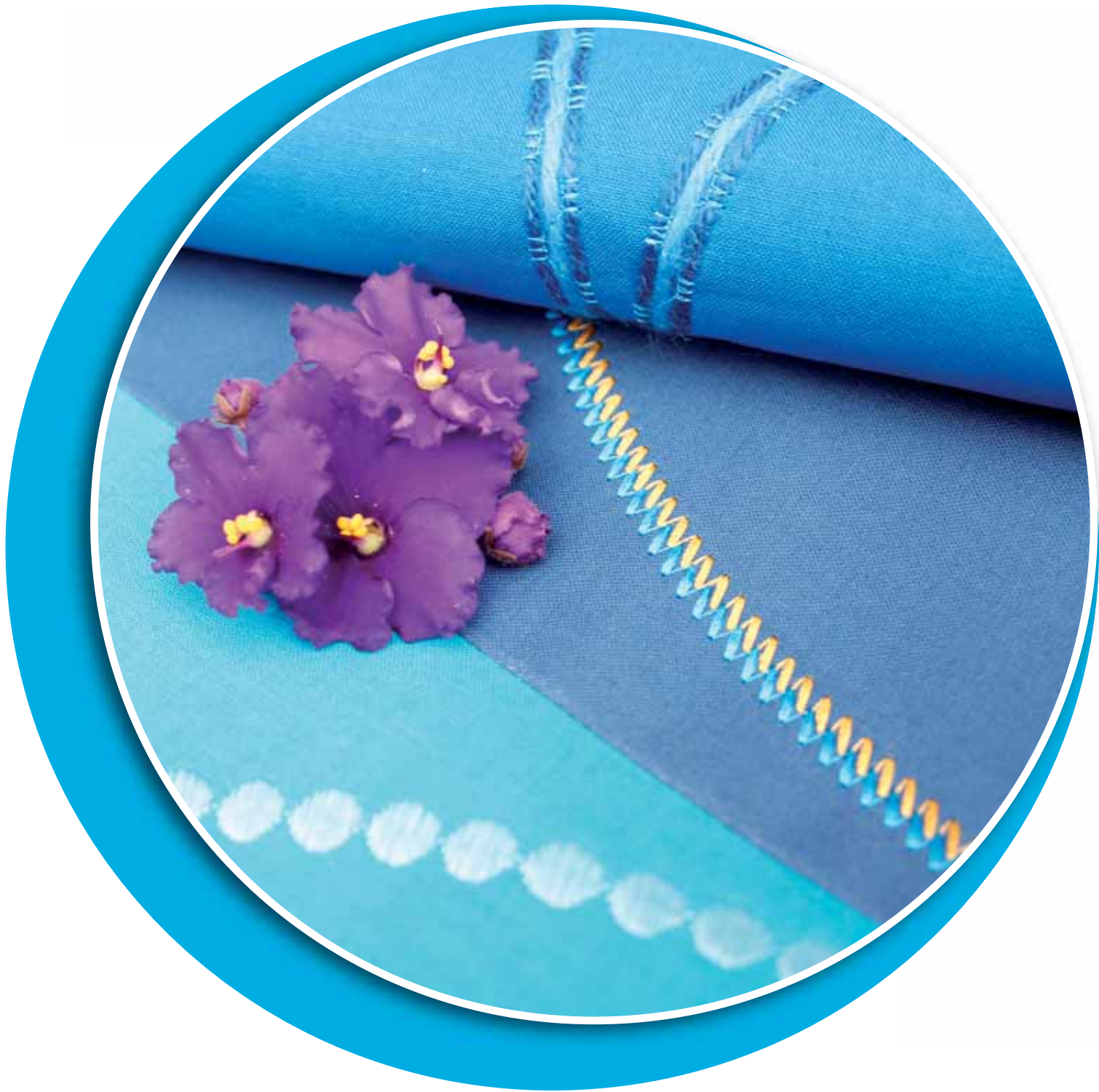

Швейный режим

В меню швейного режима вы можете выбрать строчки, изменить и прошить их. Вы можете также зайти в Создатель строчки и создать ваши собственные строчки и комбинации. Ваша выбранная строчка покажется в полном виде в поле строчки. Рекомендации и установки машины указываются вверху поля.

Каждый режим машины PFAFF® creative™ имеет свой собственный цвет на дисплее, для удобства при работе.

Обзор

При включении вашей машины открывается швейный режим. Если вышивальный блок подключен, машина автоматически включит вышивальный режим.

Швейный режим - обзор

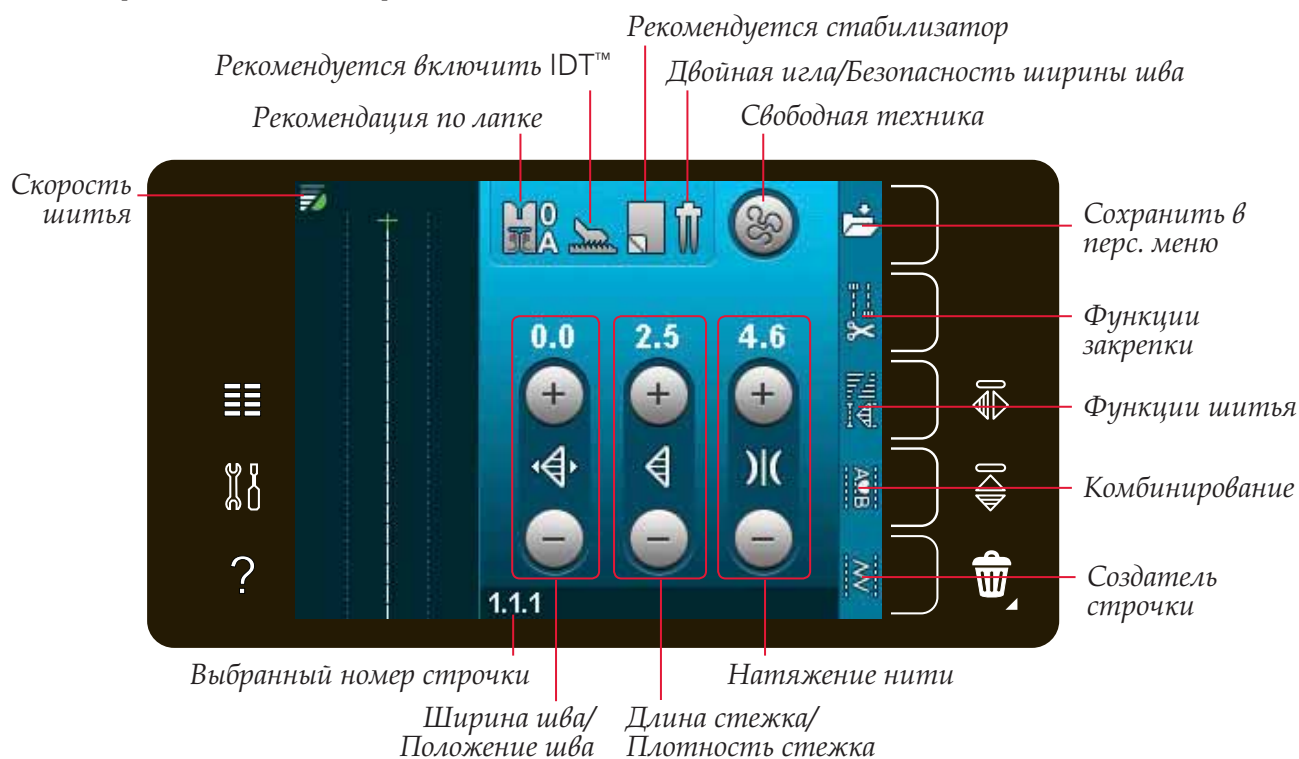

Примечание: Все символы и опции одновременно не высвечиваются.

Меню Выбора

Для входа в меню выбора нажмите иконку меню слева. Справа находятся иконки для выбора меню строчек, шрифтов, персональных файлов и USB-накопителя. В главе 9 представлена более подробная информация о персональных файлах и USB-накопителе.

При выборе строчки или шрифта меню выбора закрывается автоматически. Выбранный швейный шрифт открывается в окне комбинирования.

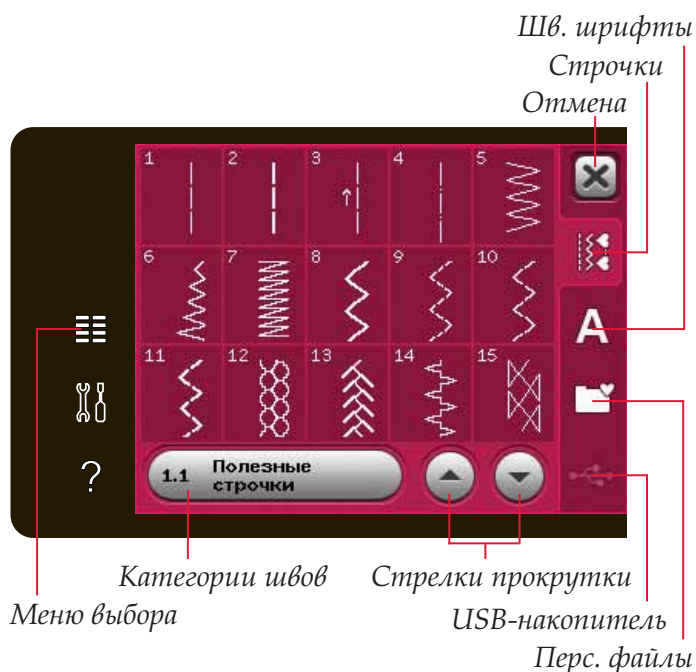

Выбор строчки

Для выбора строчки нажмите на нужную строчку в окне выбора. Вы можете также с помощью стрелок пролистать все строчки.

Для просмотра всех категорий нажмите иконку Категории. В каждой категории имеется несколько подкатегорий. Для каждой подкатегории показан список строчек.



Выбор шрифта

Вы можете создать текст с помощью швейных шрифтов. Для загрузки швейного шрифта откройте меню выбора. Выберите шрифты из меню. Ваша машина содержит 4 встроенных шрифта. Номер справа означает размер. Выберите фон, нажав на него. Выбранный шрифт откроется в комбинировании. Более подробно о комбинировании в главе 5.

Примечание: Швейные шрифты видны только при активном швейном режиме.



Установки строчки

Ваша машина самостоятельно устанавливает наиболее подходящие параметры для каждой выбранной программы. Но вы также можете вносить свои изменения в выбранную строчку. Установленные изменения относятся только к выбранной строчке. Ваши изменения будут отменены при выборе другой строчки или при выключении машины. Но вы можете сохранить ваши изменения параметров строчки в Персональном меню.

Для некоторых строчек вы можете изменять более одной установки. Это будет отражено индикатором. Для переключения между различными установками нажмите символ кнопки.

Если в строчке можно изменять баланс, то символ Долгое нажатие появится в правом нижнем углу кнопки. При долгом нажатии -баланс открывается.

Примечание: В некоторых строчках есть функция баланса, но нет переключения между установками (ширина/позиционирование) и/или (длина/плотность). Если нажимаете один раз на символ кнопки с долгим нажатием и ничего не изменилось, значит выбранная строчка не может переключаться между двумя установками.

Примечание: Установленные ширина и длина строчки указаны над иконками. При попытке превысить допустимый минимум или максимум установленной ширины или длины строчки раздается предупредительный сигнал.

Ширина шва

Для увеличения или уменьшения ширины шва используйте + и -. Значение ширины шва указывается сверху в мм.

Положение строчки

Для прямой строчки иконка положения строчки показана вместо иконки ширины шва. Нажмите + для смещения иглы вправо и - для смещения иглы влево. Значение над иконками показывает смещение относительно центра в мм. В прямой строчке игла может смещаться на 37 положений.

Также можно изменить положение иглы для всех строчек шириной менее 9 мм. Нажмите иконку Переключения Ширина/Положение для переключения между шириной шва и положением строчки. Положение строчки может изменяться в пределах максимальной ширины строчки. Изменение положения строчки также может быть ограничено измененной шириной строчки.

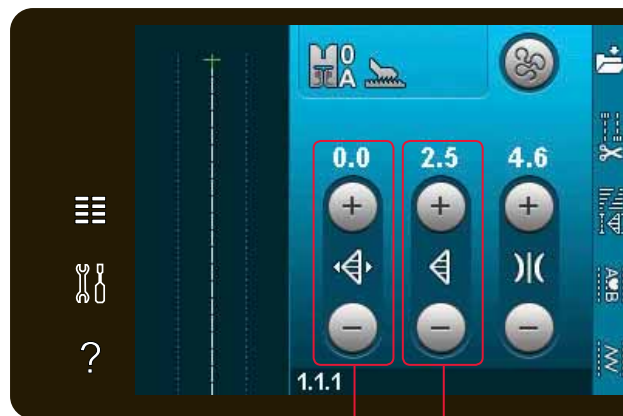

Длина стежка/
Плотность шва
Ширина шва/
Положение шва



Символ кнопки

Долгое нажатие



Ширина шва



Положение шва

Длина стежка

Для увеличения или уменьшения длины стежка используйте + и -. Значение над иконками показывает длину стежка в мм. Чтобы удлинить элемент строчки зигзаг или декоративной строчки, введите большее значение длины стежка. При удлинении элемента сатиновой строчки, плотность элемента остается той же.

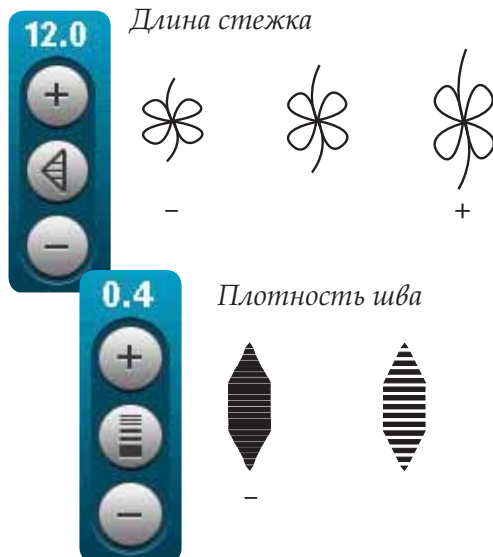

Плотность строчки

Плотность строчки можно изменять в зависимости от нужного вам эффекта. Плотность не влияет на длину элемента строчки.

Нажмите + для уменьшения плотности и - для увеличения плотности. Значение над иконками показывает расстояние между сатиновыми стежками в мм.

Примечание: Изменение плотности строчки нужно при шитье специальными нитками или для получения специального эффекта.

Баланс

При шитье специальных тканей или использовании специальных техник, может потребоваться балансировка параметров строчки. Если балансировка строчки возможна, то между стрелками настройки параметров стежков появится символ-стрелка (в зеленой рамке).

Чтобы добиться хорошего результата, начните шить на обрезке ткани от проекта. Чтобы активировать баланс подачи ткани вперед/назад - нажмите символ-стрелку блока установок длины/плотности стежка. Чтобы активировать баланс боковой подачи - нажмите символ-стрелку блока установок ширины/положения строчки. Используйте иконки + и - для настройки баланса стежков.

Примечание: Петли также могут быть отбалансированы.

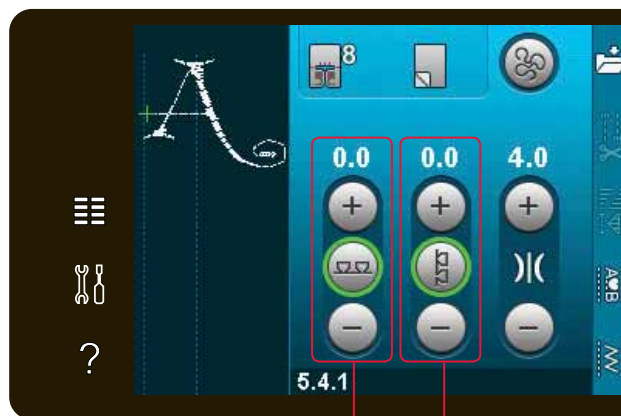

Баланс вперед/назад
Баланс боковой подачи

Натяжение нити

Ваша машина автоматически устанавливает наиболее подходящее натяжение для выбранных строчек. Натяжение нити можно изменить, если шьете специальными нитками, или особенные техники или ткани. Нажмите + для увеличения, и - для уменьшения натяжения игольной нити.

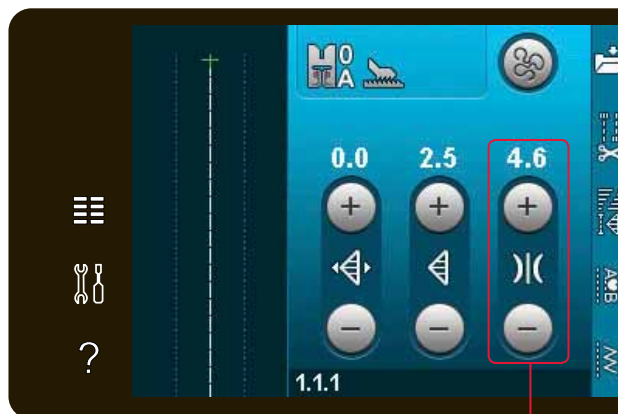

Натяжение нити

Правильное и неправильное натяжение ниток

Для достижения хороших результатов шитья, убедитесь, что натяжение игольной нити установлено правильно, например, в основном шитье переплетение ниток должно происходить между двумя слоями ткани (А).

Если нижняя нить видна на лицевой стороне ткани, значит игольная нить имеет сильное натяжение. Следует ослабить натяжение игольной нити (В).

Если верхняя нить видна на изнаночной стороне изделия, значит игольная нить имеет очень слабое натяжение (С). Увеличьте натяжение.

При шитье декоративных строчек и петель верхняя нить должна быть видна на изнаночной стороне изделия (С).

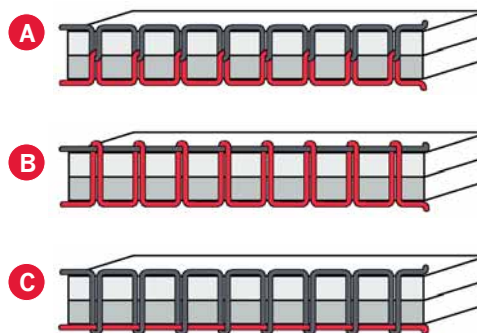

Зеркальное отражение

Для зеркального отражения строчки или комбинации в вертикальной или горизонтальной плоскостях нажмите соответствующие иконки.

Примечание: Петли зеркально не отражаются.

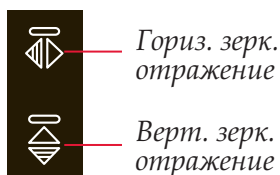

Сохранение в персональном меню

Для сохранения строчки нажмите иконку Сохранить в персональном меню в швейном режиме. Вы найдете сохраненные строчки в категории 7 персонального меню. Каждая подкатегория в перс. меню имеет 10 ячеек для хранения собственных строчек и комбинаций. Выберите в какой подкатегории вы хотите сохранить вашу строчку. Все ваши ранее сохраненные строчки покажутся в Персональном меню.

Вы можете пройти с помощью стрелок прокрутки к свободной ячейке. Любая ячейка без строчки - это свободная ячейка, в которой вы можете сохранить новую строчку. Просто нажмите на пустую ячейку и ваша строчка сохранится.

Любая ячейка со строчкой является занятой. Вы можете перезаписать ее. Просто нажмите строчку для перезаписи. Появится вопрос, хотите ли вы переписать ранее сохраненную строчку. Отмените процесс сохранения, нажав иконку отмены. Окно сохранения закроется и вы вернетесь в предыдущее окно.

Удаление строчки

Для удаления сохраненной строчки или комбинации, нажмите иконку Удалить (A). Зеленым цветом загорается символ Удалить (B) в правом нижнем углу, означая что функция активна. Выберите строчку, которую желаете удалить. Ячейка станет пустой. Для отмены удаления до выбора строчки, снова нажмите Удалить (A). Долгое нажатие иконки Удалить приведет к удалению всех строчек одновременно, сохраненных в данной подкатегории.



Сохранение в персональном меню



Стрелки прокрутки

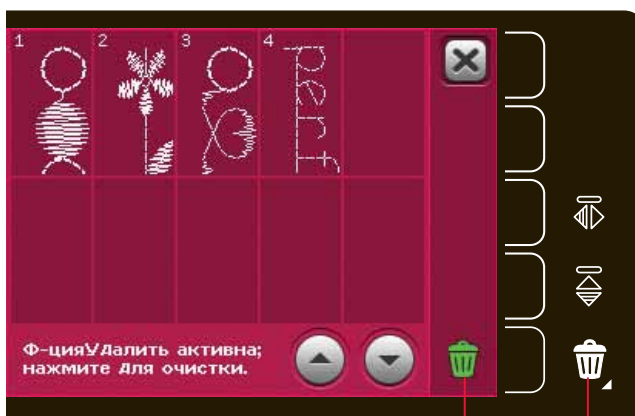

Удалить (A)
Символ Удалить (B)

Функции свободной техники

Все строчки вашей машины могут быть выполнены в свободной технике для создания фантастических эффектов.

Нажмите иконку функций свободной техники для открытия меню с выбором трех различных видов. Выбранная функция указывается вверху дисплея над символом своб. техники.

Используйте функцию Быстрая помощь для получения информации о текущих установках.

При шитье в технике свободного перемещения зубцы транспортера опустятся автоматически и ткань должна перемещаться вручную.

Подробнее о своб. технике читайте на стр.4:20.

Динамичная пружинная лапка 6D

Активируйте для установки машины в режим техники свободного передвижения с пружинной лапкой (доп. принадлежность, № 820991-096). Динам. Пруж. лапка определяет толщину ткани и поднимает и опускает лапку с каждым стежком для удержания ткани на игольной пластине при формировании стежка.

Примечание: Динам. Пруж. лапку рекомендуется использовать совместно с игольной пластиной для прямой строчки. В меню Установки рекомендуется активировать функцию Безопасность ширины шва.

Пружинная лапка для свободной техники

Активируйте установку машины для работы Пружинной лапкой для свободной техники. Пруж. лапка поднимает и опускает лапку с каждым стежком для удержания ткани на игольной пластине при формировании стежка.

Примечание: Доп. пруж. лапку можно приобрести у дилера PFAFF®.

Символ функций Своб. техники

Функции своб. техники

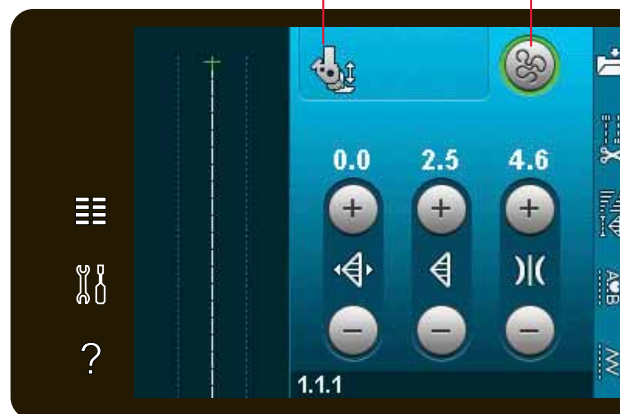

Динам. пруж. лапка 6D



Пружинная лапка



Сенсорная лапка

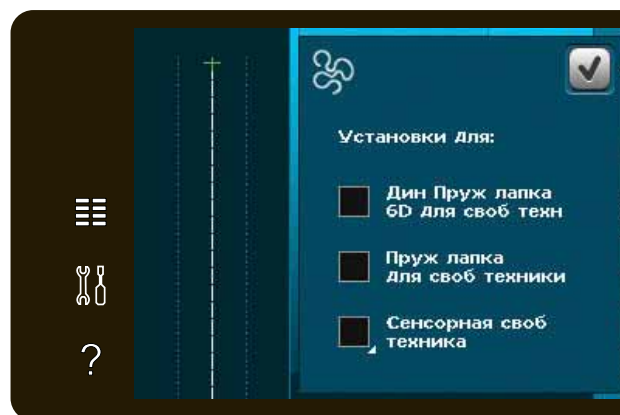

Сенсорная свободная техника

Активируется для установки машины в режим сенсорной свободной техники с лапкой 6А.

При шитье в свободной технике на медленной скорости лапка будет подниматься и опускаться с каждым стежком для удержания ткани на игольной пластине во время формирования стежка. На высокой скорости лапка как-бы плавает над тканью во время шитья. Ткань должна перемещаться вручную.

При шитье могут возникнуть воздушные стежки. В этом случае рекомендуется изменить высоту подъема лапки, чтобы уменьшить зазор между лапкой и изделием, для предотвращения воздушных стежков.

В режиме Сенсорной свободной техники долгое нажатие на иконку вызовет окно для изменения высоты лапки.

Примечание: Будьте внимательны и не уменьшайте высоту лапки очень сильно, так как ткань должна свободно перемещаться под лапкой.

Нельзя использовать пружинную лапку, если активна Сенсорная свободная техника, чтобы не сломать лапку.



Высота лапки



Функции закрепки

Эти функции позволяют вам программировать три функции одновременно: закрепки в начале и конце строчки, а также обрезку нитей в конце строчки.

При нажатии иконки закрепки откроются три функции, которые позволяют вам выбрать: закрепка в начале строчки, закрепка в конце строчки и обрезка ниток.

Иконка закрепки показывает ваши установки, изменив цвета выбранных функций. Установки останутся активными, пока вы их не выключите.

Важно: Для быстрой закрепки используйте клавишу "Быстрая закрепка", она находится на передней панели машины.

Шитье с выбранной функцией закрепки

1. Закрепка в начале будет выполнена сразу в начале шитья.
2. Нажмите кнопку Реверс для активирования закрепки в конце строчки. Индикатор действия будет гореть. Машина закончит строчку и выполнит закрепку.

Если запрограммирована функция Обрезка ниток, то машина автоматически обрежет нитки после выполнения закрепки в конце строчки. Игла и лапка будут подняты.

Важно: Если остановите шитье и нажмете кнопку Реверс, то машина будет шить в обратном направлении. Индикатор Реверс будет гореть. Закрепка в конце не выполнится.

Нажмите кнопку Реверс во время шитья назад для активирования закрепки в конце строчки. Загорятся оба индикатора: индикатор реверса и индикатор действия.

Для возврата в нормальное шитье: остановите шитье и нажмите кнопку Реверс. Индикаторы погаснут и закрепка в конце строчки не будет активна.

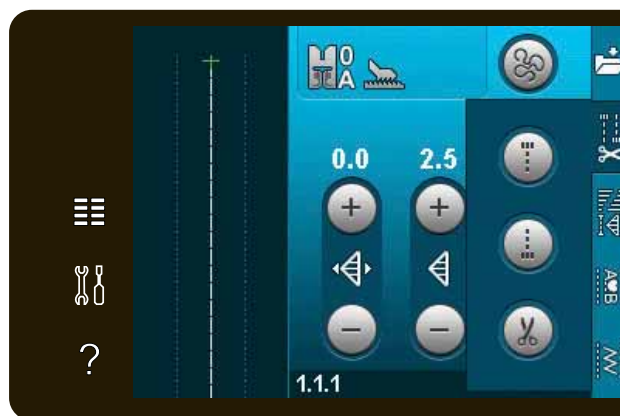

Функции закрепки



Закрепка в начале

Закрепка в конце

Обрезка

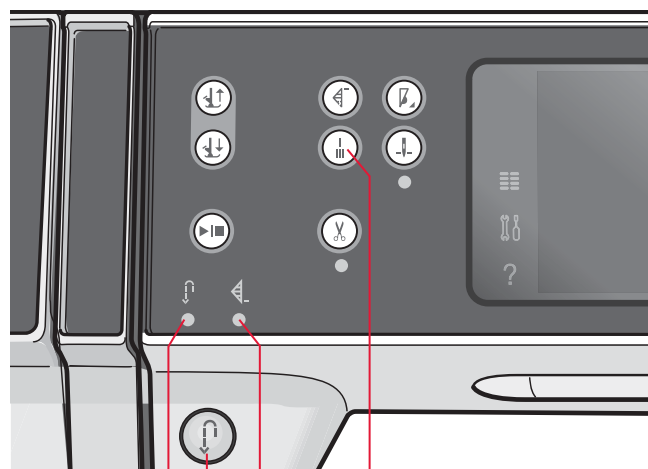

Быстрая закрепка

Индикатор действия

Кнопка Реверс

Индикатор Реверса

Швейные программы

Эти функции позволяют вам активировать программы- тейперинг, отдельный элемент и программу пэчворк. Их можно выполнять, не закрывая меню.

Примечание: Не все программы могут использоваться одновременно.

Программа Тейперинг

Тейперинг - это увеличение или уменьшение ширины строчки во время шитья для создания симметричного или ассиметричного конуса.

Активируйте функцию тейперинг, выбрав любую иконку тейперинг. Угол по умолчанию - 45 градусов. Долгое нажатие иконки откроет окно с различными углами. Нажмите на любой, какой хотите выполнить.

Если дезактивировать функцию тейперинг и снова активировать, то установится угол, который был выбран последним.

Когда тейперинг активирован в начале и конце строчки и вы начали шить, строчка начнет выполняться с ширины 0 мм. И затем постепенно увеличивается до установленной ширины строчки. Прошиваете строчку на нужную длину и нажимаете кнопку Реверс. Ширина строчки начнет постепенно уменьшаться до 0 мм и индикатор действия на машине будет мигать пока не выполнится конус.

Программа Отдельного элемента

Активируйте программу отдельного элемента, нажав соотв. иконку. При выборе этой программы вы можете установить нужное количество повторов выбранной строчки.

Установите количество повторов с помощью иконок справа. Количество повторов показано между иконками + и -. Машина остановится автоматически после выполнения всех заданных элементов.



Программа Пэчворк

Программа Пэчворк дает вам возможность запрограммировать точную длину повторяемой строчки. Это очень удобно для квилтинга.

Для программирования длины шва, активируйте программу Пэчворк. Прошейте нужную вам длину шва и нажмите клавишу Реверс. Индикатор действия будет мигать, пока вы не закончите последний стежок. Таким образом вы установите длину шва.

После программирования комбинации пэчворк, иконка станет неактивной, вместо нее активируется программа Отдельного элемента.

Запрограммированная длина может быть изменена с помощью иконок программы Отдельный элемент

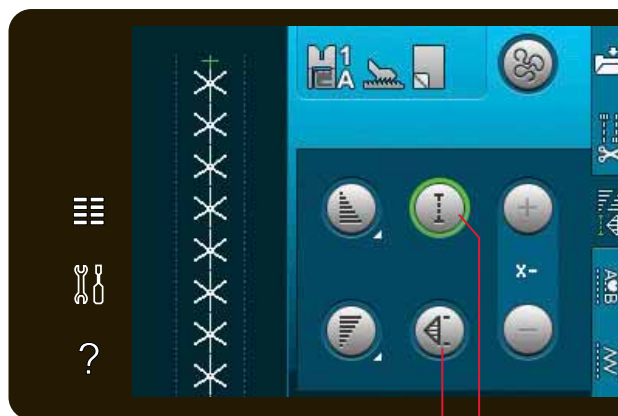

Программа отдельного элемента

Программа пэчворк

Комбинирование программ Тейперинг, Пэчворк и Отдельный элемент

Комбинирование программ Тейперинг, Пэчворк и Отдельный элемент дает возможность повторить тейперинговую строчку одинаковой длины.

Активируйте тейперинг, выбрав соответствующие иконки, затем активируйте программу пэчворк. Следуйте инструкциям по выполнению тейперинга на предыдущей странице. Если нажали кнопку Реверс, то индикатор действия будет гореть, пока последний стежок строчки не закончится.

Шов сейчас запрограммирован и программа отдельного элемента активна. Когда вы начнете шить снова, строчка автоматически выполнится той же длины.

Между иконками + и - показано количество повторов в программе. Используйте иконки + и - для изменения длины строчки.

Примечание: Тейперинг включен в повторы, показанные на экране.

Комбинирование

Нажмите иконку для открытия комбинирования. В комбинировании вы можете создать и изменить последовательность строчек и букв. Более подробно описано в главе 5.

Stitch Creator™ (Создатель строчек)

Нажмите эту иконку для открытия программы Создатель Строчек™. В ней можно создавать строчки шириной до 9 мм или редактировать имеющиеся в машине строчки. Каждый прокол иглы и отдельный стежок могут быть отредактированы. Более подробно описано в главе 6.

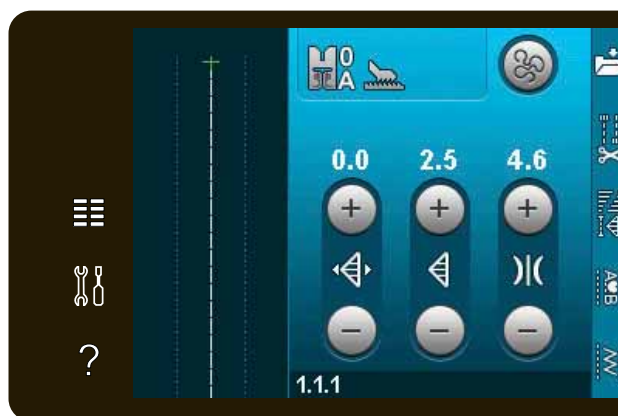

Stitch Creator™ (Создатель строчек)

Комбинирование

Швейные техники

Эти техники используются совместно со специальными лапками и аксессуарами.

Вшивание застёжки “молния”

Имеются различные способы вшивания застёжки “молния”. Следующие рекомендации приведены для получения лучших результатов в шитье.

Для всех типов молний очень важно, чтобы шов проходил близко к зубцам молнии. Лапка 4 для вшивания молнии может быть закреплена слева или справа от лапкодержателя, в зависимости от той стороны молнии, которую вы вшиваете. Теперь установите иглу в одно из 37 положений, доступных для прямой строчки, близко к зубцам молнии.

Примечание: Если лапка установлена с правой стороны, то иглу вы можете смещать только в левую сторону. Если лапка установлена с левой стороны, то иглу вы можете смещать только вправо.

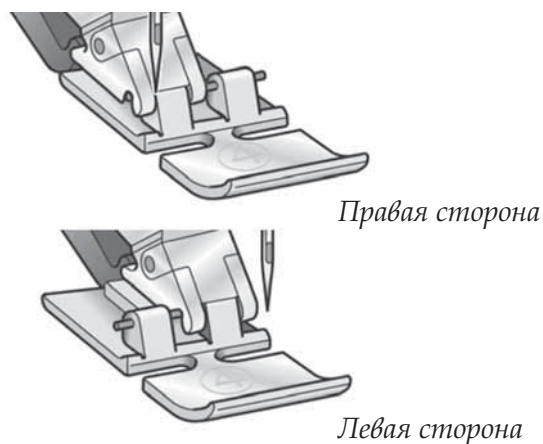

Прошивание утолщений на плотных тканях

При прошивании утолщений на плотных тканях или джинсовых изделиях, лапка сильно наклоняется, когда игла подходит к толстому шву.

Для балансировки высоты лапки во время шитья рекомендуем использовать многофункциональную пластину. Одна сторона пластины тоньше другой. Используйте подходящую по толщине шва сторону пластины.

Подключите систему IDT™, см. стр. 2:8. При прохождении самого толстого участка замедлите шитье.

Совет! При прошивании толстых мест на плотных тканях рекомендуем увеличить длину стежка.

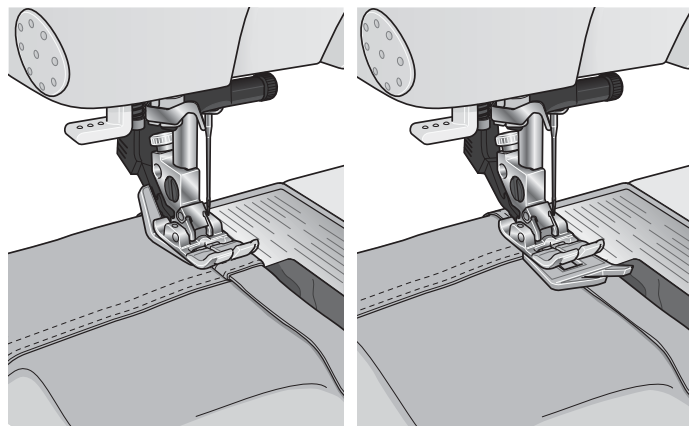

Трех-шаговый зигзаг

Программа № 1.1.9 служит для обработки краев изделия. С правой стороны игла должна точно входить в край ткани, тем самым предупреждая осыпание края.

Также программа № 1.1.9 может использоваться для притачивания резиновой тесьмы к одежде (пижама, шорты, спортивные костюмы).

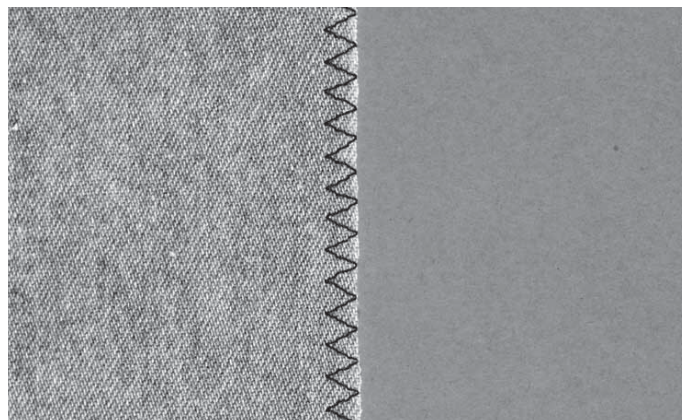

Потайная строчка

Благодаря программе 1.1.16 вы можете незаметно подшить брюки, юбку или любое другое изделие из плотных или средней плотности тканей. Рекомендуем применять лапку номер 3 с системой IDT™.

- Обработайте край изделия обметочной строчкой .
- Подогните край изделия и заутюжьте на изнаночную сторону.
- Отогните край наружу на 1 см (как показано на рисунке). Изделие должно быть обращено к вам изнаночной стороной.
- Установите на машину лапку №3. С помощью винта В переведите направлятель А максимально влево. Расположите ткань под лапкой так, чтобы сгиб ткани проходил вдоль направлятеля А.
- При прокалывании сгиба ткани игла должна захватывать 1-2 нити основной ткани, таким образом эти стежки не будут видны на лицевой стороне изделия. Если вы желаете получить видимые поперечные стежки на лицевой стороне, то вам необходимо с помощью винта В перевести направлятель А вправо - таким образом игла будет захватывать большее количество ткани, создавая видимые стежки.

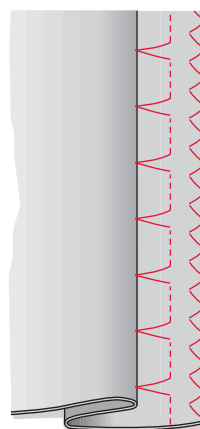
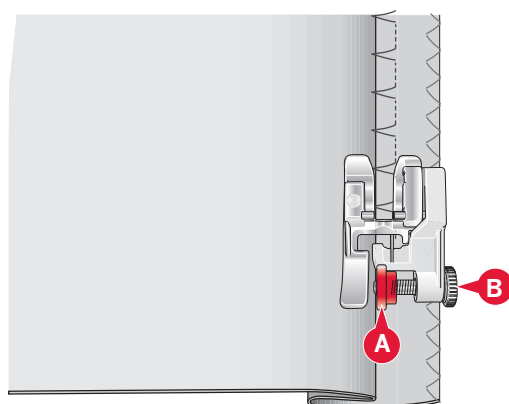

Потайная строчка
1.1.16

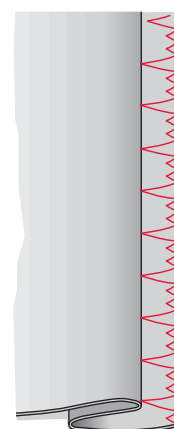

Эластичная потайн.
строчка 1.1.17

Эластичная потайная строчка

Эластичная потайная строчка 1.1.17 подходит для трикотажных материалов, потому что строчка зигзаг позволяет шву хорошо растягиваться. При обработке этим швом вы можете одновременно подшивать и обрабатывать край ткани. Теперь вам не надо делать предварительную обработку края изделия.

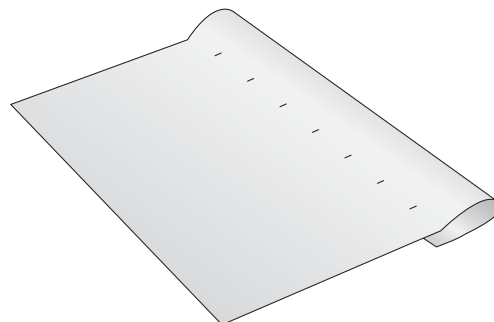

Петли

Петли находятся в категории 1, подкатегории 1.3 в меню выбора.

Примечание: Петли, длиной до 50 мм, могут быть выполнены Сенсорной петельной лапкой 5А. Обе стороны петли шьются в одном направлении для более точного результата.

Петли, длиной более 50 мм, выполняются в ручном режиме в 4 шага лапкой 5М.

Направление шитья отображается на дисплее стрелкой рядом с показанной петлей.

Для выполнения петли сначала установите нужную лапку и затем выберите петлю. Для получения хорошего результата сначала выполните пробную петлю на подобной ткани и стабилизаторе, которые вы будете применять для основного изделия.

Важно: Убедитесь, что система IDT™ отключена.

Установка петельной лапки Сенсорматик

1. Установите лапку Сенсорматик.
2. Подключите штекер к разъему в машине левее области иглы за нитевдевателем (А).

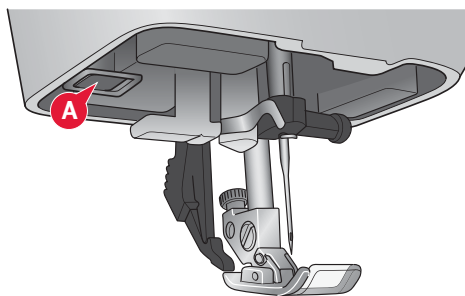

Сенсорная петля

При выполнении петли с помощью петельной лапки Сенсорматик, рекомендуется устанавливать длину прорези петли немного больше, чем размер пуговицы. Вы можете измерить свою пуговицу, приложив ее к линейке на откидной крышке машины.

Установите длину прорези петли и убедитесь, что красная стрелка совпадает с отметкой на лапке (В). Начните шитье, нажав на педаль или на кнопку Старт/ Стоп. Петля будет выполнена автоматически и нитки обрежутся. Вы можете повторить такую же петлю нужное вам количество раз.

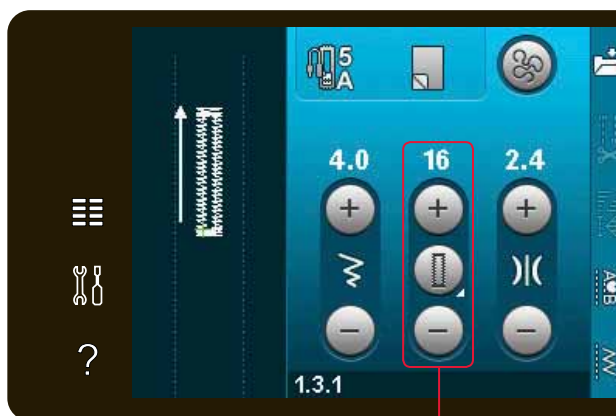

Длина прорези
петли



Петля в ручном режиме

Для выполнения петли в ручном режиме установите лапку 5М. Выполните первую колонку на нужную вам длину. Нажмите клавишу Реверс. Машина выполнит закрепку и вторую колонку петли. Когда колонки сравняются, нажмите клавишу Реверс для выполнения второй закрепки.

Повторение петель в ручном режиме

Функция повторение петель служит для выполнения идентичных копий. Пока эта иконка активна машина может повторять одну и ту же петлю сколько вам нужно раз. Эта иконка видна только при шитье петли в ручном режиме.

Для отмены функции нажмите на иконку для дезактивирования. Также функция дезактивируется при внесении каких-либо изменений.

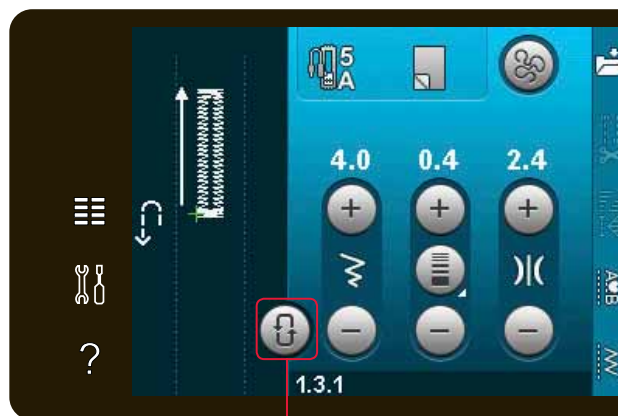

Повторение петли

Петля с вкладным шнуром

Петля с вкладным шнуром более прочная и имеет вид профессионально выполненной петли. Применяйте крученую хлопковую нить или обычную нить, сложенную в несколько раз.

1. Центр вкладки шнура разместите над выступом позади петельной лапки 5М. Проведите концы нитей под лапкой вперед.
2. Установите петельную лапку 5М на машину.
3. По окончании выполнения петли потяните за концы вкладки нити, чтобы ее петля была заправлена в закрепку.
4. Концы нитей вденьте в штопальную иглу и вытяните на внутреннюю сторону изделия. Завяжите нити узлом для лучшей прочности и обрежьте лишние кончики.

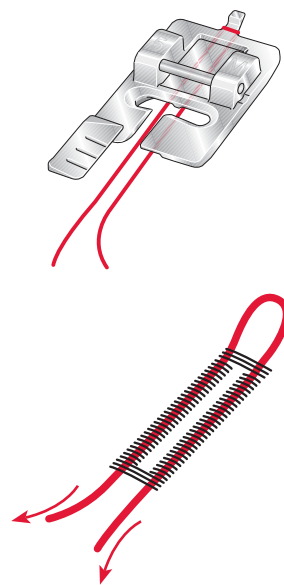

Пришивание пуговицы

Перед пришиванием пуговицы, снимите прижимную лапку и выберите операцию пришивания пуговиц. Зубцы транспортера опустятся автоматически.

Положите пуговицу под лапкодержатель. С помощью функции зеркального отражения проверьте вхождение иглы в глазки пуговицы. И если требуется, то измените ширину строчки в соответствии с размером между глазками.

Если требуется, то можете увеличить или уменьшить количество стежков, которыми пришивается пуговица. Начните шить. Машина автоматически выполнит программу.

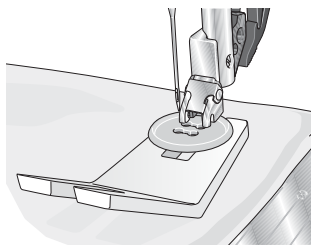

Примечание: Используйте многофункциональную пластинку, чтобы выполнить пуговицу на ножке. Также можно применять лапку для пришивания пуговиц, она приобретается дополнительно у дилера PFAFF®.

Штопка

Штопка небольших дырок и разрезов продлевает срок службы изделия. Используйте нитки в тон одежды.

1. Под протертое место изделия подложите кусочек ткани или стабилизатор.
2. Выберите штопальный шов.
3. Начните шить с верхней части дырки и далее вдоль нее.
4. Сделайте одну строчку через все протертое место нужной длины и нажмите на кнопку Реверс, чтобы машина запомнила заданную длину. Ваша машина автоматически завершит программу.
5. По умолчанию, машина установлена на повтор операции штопки заданного размера, просто продолжите шитье.

Примечание: Иконка повтора будет выделена, указывая на активность функции. Нажмите иконку повтора для отмены функции.

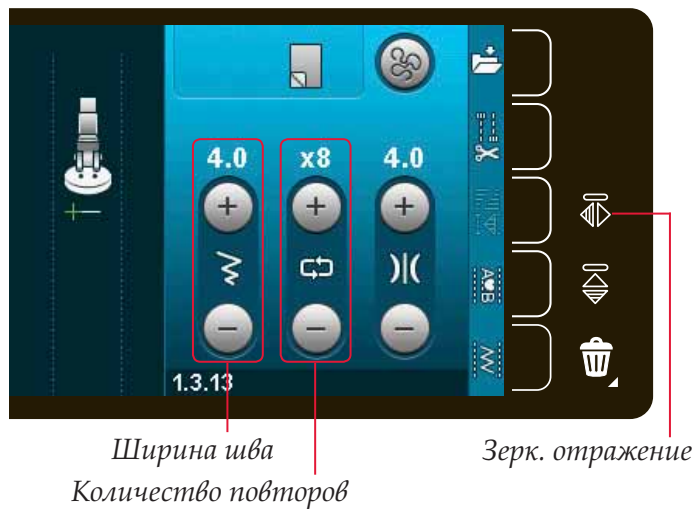

Ширина шва
Количество повторов

Зерк. отражение

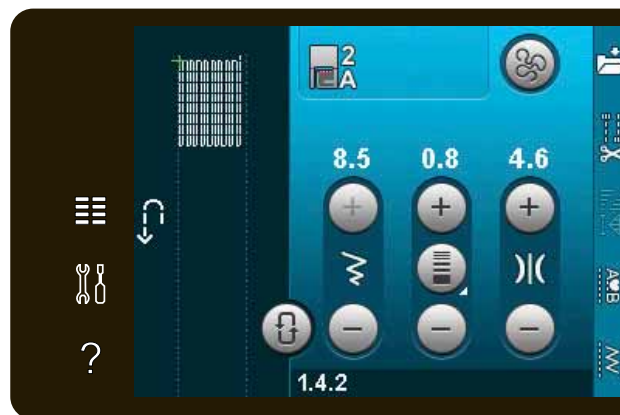

Квилтинг - имитация ручной работы

Квилт обычно состоит из трех слоев, два слоя ткани и синтепон между ними.

Для прошивания всех слоев вместе в машине имеется достаточно большой выбор строчек и техник

Игольная пластина для прямой строчки

Перед сметыванием фрагментов квилта установите игольную пластину для прямой строчки. Маленькое отверстие в игольной пластине удерживает ткань на поверхности игольной пластины и не дает затянуться в шпульный механизм, что особенно актуально в начале и конце строчки.

Примечание: Рекомендуем активировать функцию Безопасность ширины шва при шитье с этой игольной пластиной.

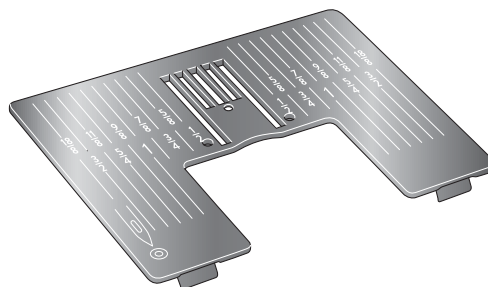

Программа Пэчворк

Программа Пэчворк дает вам возможность запрограммировать точную длину повторяемой строчки. Это очень удобно для квилтинга, особенно когда шьете много блоков одинаковой длины.

См. стр. 4:12 как работать в программе Пэчворк.



Программа Пэчворк

Стачивание верхней части квилта

Для верха изделия согласно выбранному дизайну следует вырезать кусочки ткани с припуском 6мм (1/4"). Установите на машину лапку для квилтинга 1/4" с системой IDT™; разместите ткань под лапкой так, чтобы кромка ткани следовала четко вдоль края лапки.

Разутюжьте полученные детали, сложенные припуски следует заутюжить на темную часть детали.

Соедините блоки согласно вашему дизайну. Соедините верхнюю часть изделия с прокладкой и изнаночной частью. Сколите все булавками, подготовив к простегиванию.

Квилтинг-имитация ручной работы

1. Приметайте верхнюю часть квилта к синтепону и подкладке.
2. Заправьте в иглу невидимую (monofilament) нить. Используйте контрастные или подходящие по тону вискозные или х/б нитки в шпульке.
3. Установите лапку, рекомендованную на дисплее.
4. Подключите систему IDT™.
5. В строчке должны быть видны только стежки, образованные нижней ниткой. При необходимости увеличьте натяжение верхней нити, чтобы добиться нужного результата.
5. Выберите одну из квилт-строчек 6.2.1-6.2.11. Эти строчки имеют увеличенное натяжение верхней нити для вытягивания шпульной нити вверх, таким образом получается эффект "ручного прошивания".

Примечание: Используйте иглы номер 90 и тонкие нити для шпульки, когда шьете строчки "имитация ручного шитья". При необходимости увеличьте натяжение верхней нити, чтобы добиться нужного результата, так как на вид строчки может влиять и толщина изделия. Обязательно выполните пробное шитье на подобном кусочке ткани, чтобы настроить подходящее натяжение.



Простегивание в шов

Простегивание в шов - это другой вид строчек для стегания квилта. Сколите булавками все слои как описано выше. Установите на машину лапку 1A с системой IDT™ и подключите верхний транспортер IDT™. При простегивании в шов пользуйтесь красной меткой на лапке, как направителем.

Примечание: Для удобства стегания можно приобрести доп. лапку для стегания в шов с системой IDT™ (кат. номер 820 925-096).

Простегивание в стиле Крейзи

Украшайте ваш квилт декоративными строчками из категории 2.4. Строчки могут быть выполнены нитками в тон или контрастными нитками в зависимости от нужного эффекта. Очень хорошо подходят нитки Район №40 или 30 или хлопковые нитки.

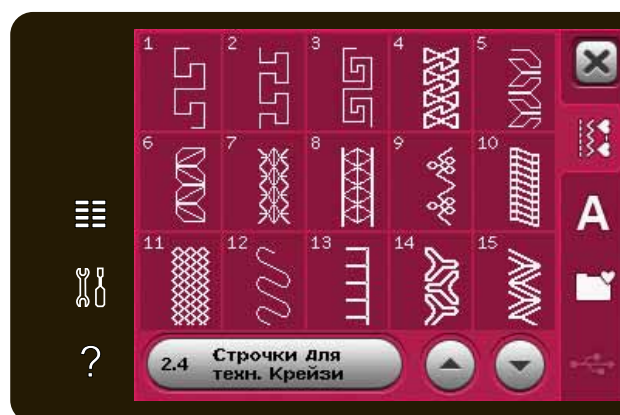

Простегивание в свободной технике

Изделия, простеганные в свободной технике, имеют необычную уникальную фактуру.

Свободная техника выполняется при опущенных зубцах транспортера. Вы передвигаете ткань вручную, задавая длину стежка и рисунок стежки.

1. Задайте режим свободного перемещения ткани с прямой строчкой. Установите игольную пластину для прямой строчки. Нажмите иконку свободного перемещения и выберите любую из трех возможных техник.

Примечание: Подробнее на стр 4:8.

2. Отключите систему IDT™ и установите правильную лапку для свободной техники в зависимости, какую технику выбрали. Символ лапки для выбранных установок отражается вверху дисплея.
3. Сколите весь квилт специальными безопасными булавками, начиная от центра и постепенно перемещаясь к краям. Распределяйте булавки через каждые 15-20см.

Совет! Обязательно попробуйте технику на образце ткани, с которой планируете работать - с тем же синтепоном, нитками, рисунком и скоростью шитья. Старайтесь шить с одинаковой скоростью, прокладывая стежки одинаковой длины - не слишком длинные и не мелкие.

4. Начните стегать от центра вашего квилта. Сделайте один стежок и вытяните нижнюю нить вверх. Сделайте несколько стежков на месте для закрепления ниток. Активируйте функцию "Игла в ткани".
5. Заранее продумайте, какой у вас рисунок стежки и как вы планируете двигать изделие.

Специальные швейные техники

В 6 категорию строчек включены строчки для специальных швейных техник, таких как французские узелки, стачивание и подгибка, пришивание трех шнуров, строчки для бисера и для обработки края. Эти техники лучше выполнять вместе со спец. лапками. На дисплее появится соотв. информация.

Примечание: Нажмите Быстрая помощь и затем нажмите выбранную строчку в меню выбора, чтобы найти информацию - какую лапку рекомендуется использовать.

Символ Свободной техники

Функции свободной техники

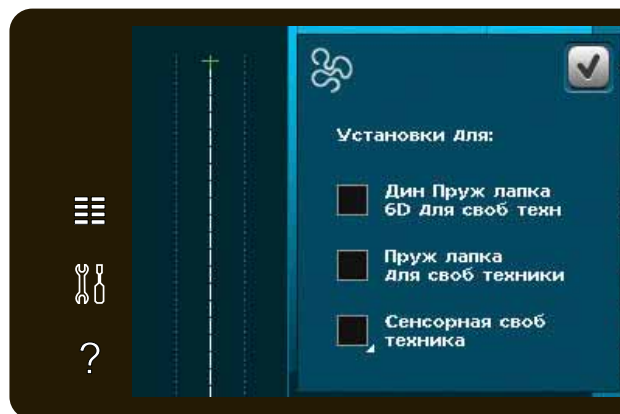
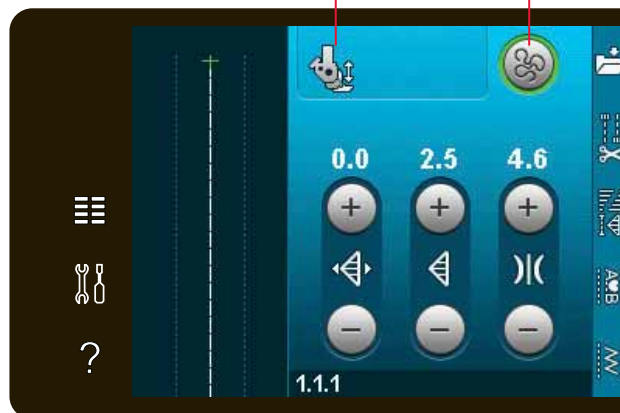

Динамичная пружинная лапка 6D



Пружинная свободная техника



Сенсорная свободная техника

Доп. прижимная лапка

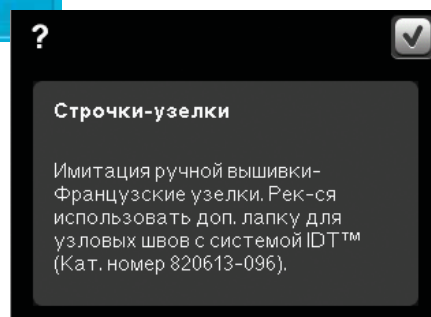

Сообщения на дисплее

Пустая шпулька

Когда шпулька почти пустая, машина останавливается автоматически и на дисплее появляется соответствующее сообщение. Это дает вам возможность решить, когда лучше остановить шитье и заменить шпульку. Если хотите продолжить шитье, нажмите на педаль, не закрывая сообщения. При необходимости Замените пустую шпульку на полную и закройте сообщение, нажав ОК.

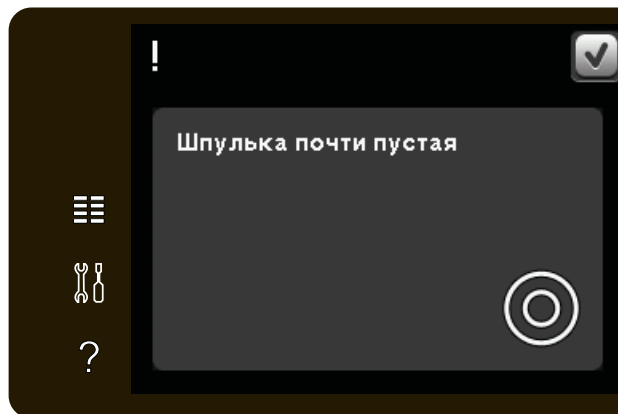

Снимите петельную лапку Сенсорматик

Требуется снять петельную лапку Сенсорматик, если вы делаете следующее:

- Шьете не петлю, а какую-либо другую строчку.
- Шьете петлю, которая не может быть выполнена петельной лапкой Сенсорматик.
- Шьете измененную петлю, которая сохранена не с лапкой Сенсорматик в вашем Персональном меню.

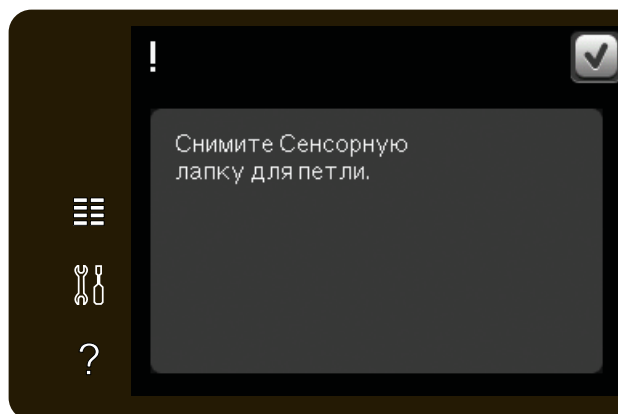

Машина нуждается в отдыхе

Если машина остановилась и появилось это сообщение, значит машине надо дать отдохнуть. Когда иконка ОК станет активной, вы сможете продолжить шитье. На результат шитья это не влияет.

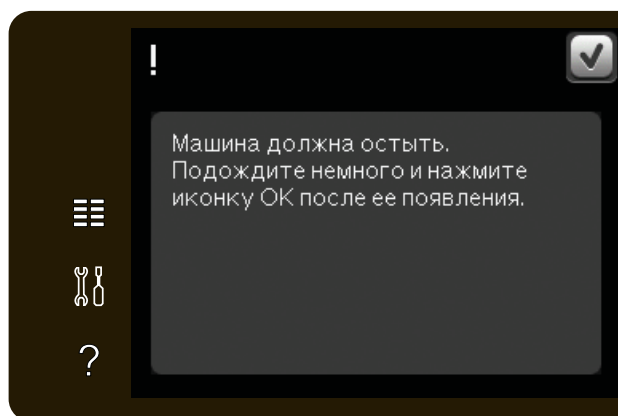



Комбинирование 5



Комбинирование

В комбинировании вы создаете комбинацию из строчек/букв или цифр. Комбинируйте вариации декоративных строчек и швейных шрифтов из машины или из внешних устройств. Также в комбинацию могут быть вставлены строчки, созданные в программе Создатель строчки.

Комбинирование-обзор

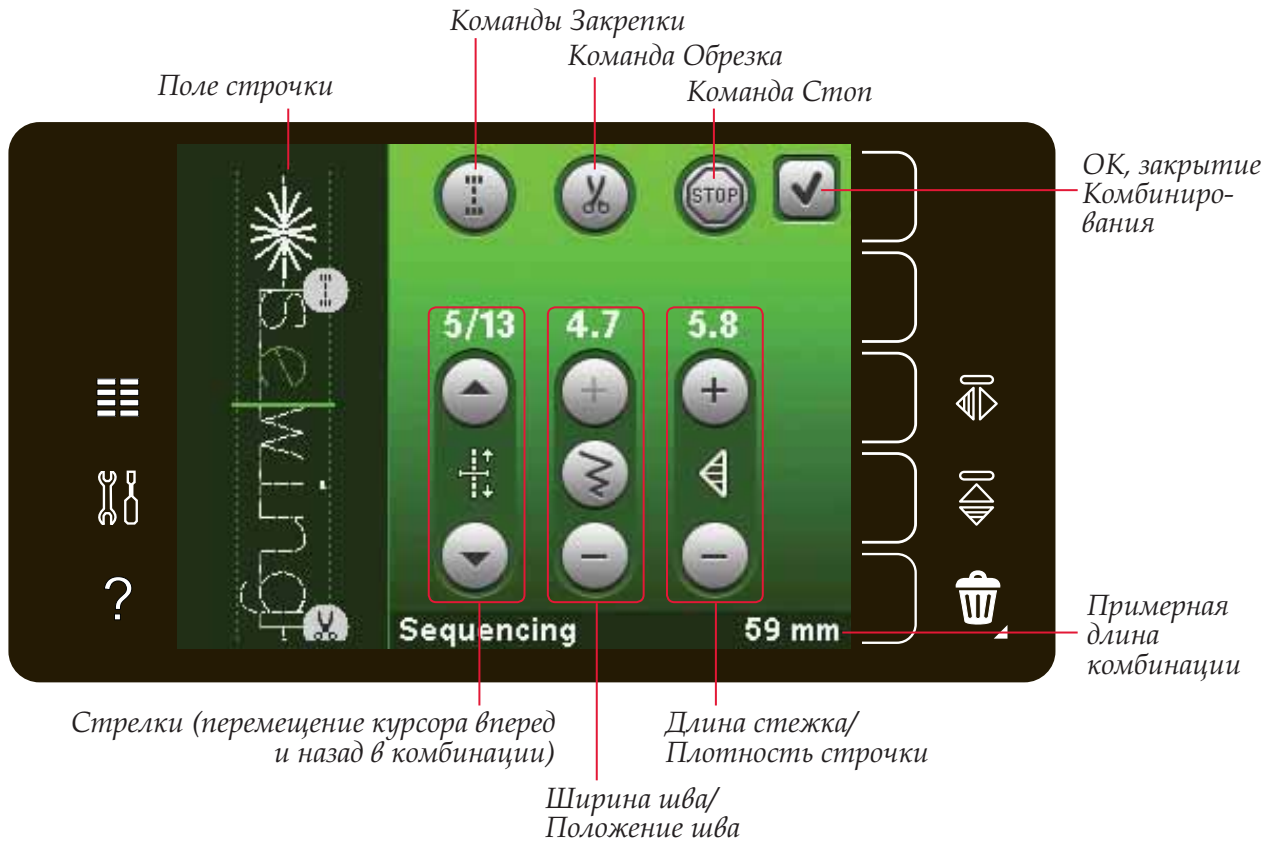

Примечание: Все символы и опции не показываются одновременно.

Режим комбинирования

Комбинирование может быть использовано в швейном режиме. Для открытия, нажмите на символ Комбинирование на панели инструментов. Для закрытия Комбинирования и шитья созданной комбинации, нажмите ОК в правом верхнем углу в меню Комбинирования.

Примечание: Вы можете закрыть меню комбинирования, нажав на педаль или клавишу Старт/Стоп.

Не все строчки, например, петли, доступны для комбинирования. Если вы пытаетесь выбрать недоступную программу, появится сообщение об этом.

Создание комбинации

Для создания комбинации найдите нужную строчку или шрифт и откройте меню выбора.

Создание комбинации из строчек

Откройте меню выбора. С помощью стрелок прокрутки пролистайте перечень строчек. Нажмите на нужную строчку, чтобы добавить ее в последовательность. Для получения обзора всех категорий строчек нажмите иконку Категория строчки.

Создание комбинации из букв

Откройте меню выбора. Нажмите швейные шрифты для открытия меню с доступными шрифтами. Нажмите выбранный шрифт для загрузки в комбинацию.

Нажмите иконку стиль шрифта для переключения между верхним и нижним регистрами, цифрами или специальными символами. Курсор можно перемещать вперед или назад с помощью стрелок. Для удаления буквы или строчки нажмите Удалить. Долгое нажатие удаляет всю комбинацию.

Активная позиция обозначена курсором и выбранная строчка или буква отмечается зеленым цветом. Вставленные строчки будут помещены в положение курсора. Изменять можно только выделенный элемент.

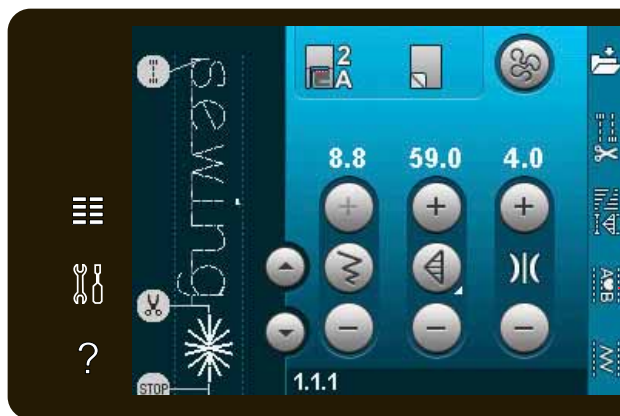

Комбинирование
Швейные шрифты
Строчки



Меню выбора
Категория строчки
Стрелки прокрутки

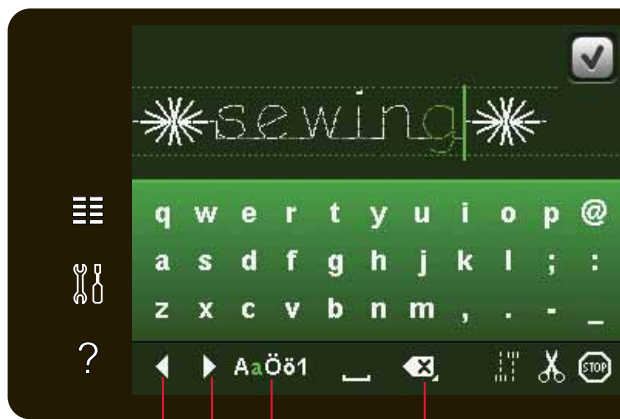

Стрелки вперед/назад
Стиль шрифта
Удалить

Добавление строчки или буквы

Установите курсор на место, где нужно добавить букву или строчку. Выберите строчку, которую желаете добавить. Она появится на месте курсора.

Изменение текста или строчек

Для выбранной строчки Вы можете настроить длину/ширину и плотность стежка, а также зеркально отобразить строчку. Для некоторых строчек, иконка ручной настройки видна в центре одного из двух блоков установок параметров стежка: ширина/позиция и/или длина/плотность. Возможность ручной настройки обозначается появлением иконки кнопки в центре упомянутых блоков.

Перемещайтесь между различными возможностями настройки параметров стежков, нажимая на центральную иконку кнопки. Персональная настройка возможна только в швейном режиме.

Удаление строчки или буквы

Для удаления строчки установите курсор к строчке, которую хотите удалить, и нажмите иконку Удалить. Долгое нажатие приведет к удалению всей комбинации.

Замена строчки или буквы

Для замены строчки просто выберите ее, нажмите Удалить и добавьте новую строчку. Новая строчка появится на месте курсора.

Команды в комбинировании

Вы можете вставить в комбинацию команду Закрепка, Стоп или Обрезка нитей. Эти команды будут запрограммированы и будут всегда выполняться при шитье комбинации.

Переместите курсор в положение, где нужно вставить команду. Выберите ее и она будет вставлена в последовательность. Появится соответствующая иконка, подтверждающая что команда вставлена и также показывает, где команда будет выполнена в последовательности

Используйте команду Закрепка, если хотите закрепить нитки. Вы можете вставлять команду Закрепка в любом месте в комбинации.

Вставьте команду Обрезка нитей, если вам нужно, чтобы машина закрепила и обрезала нитки и затем подняла лапку.

Вставьте команду Стоп, если хотите чтобы машина остановилась. Это удобно, например, в конце комбинации, если вы хотите прошить ее только один раз или для создания комбинации, чтобы прошить ее в несколько рядов.

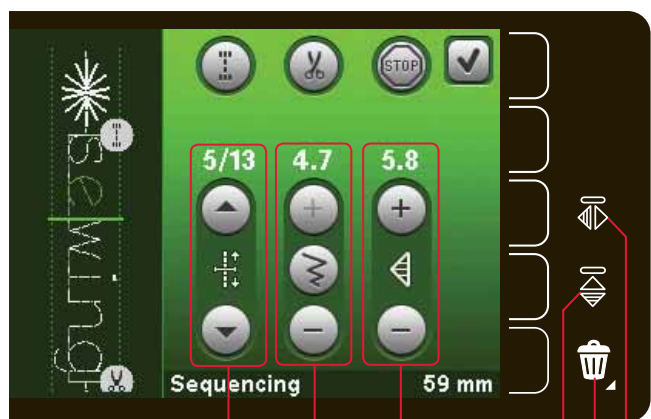

Перемещение курсора

Ширина шва/
Положение шва

Длина стежка/
Плотность шва

Верт.зерк.
отраж-е

Удалить

Гориз.
зерк.
отраж-е

Команда закрепки

Команда обрезки

Команда Стоп

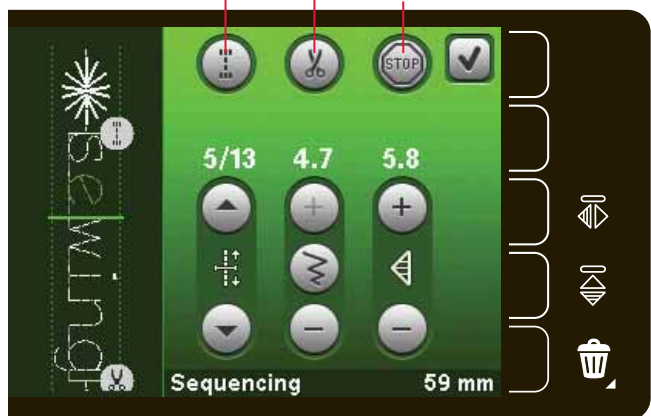

Перемещение
курсора

Команда закрепки
Команда обрезки

Команда стоп

Загрузка и шитье комбинации

Для загрузки комбинации нажмите ОК в правом верхнем углу меню комбинирования. Составленная комбинация загрузится в швейный режим.

Примечание: Вы можете также закрыть комбинирование, нажав на педаль или кнопку Старт/Стоп.

В швейном режиме можно начать шитье комбинации с любого места. Используйте стрелки для прохода через комбинацию.

Если выбираете другую строчку в швейном режиме и затем снова открываете комбинирование, ваша последовательность останется без изменений. Каждый раз при закрытии комбинирования последовательность загружается в швейный режим.

Изменения введенной последовательности

Изменения, сделанные в швейном режиме, влияют на всю комбинацию. Тем не менее, эти изменения не сохраняются, если вы вернетесь в комбинирование. Для изменения индивидуальных элементов в последовательности, вернитесь в меню комбинирования.

Сохранение комбинации

Если швейный режим активен, вы можете сохранять вашу комбинацию в Персональном меню. Закройте режим комбинирования, нажав ОК в правом верхнем углу меню.

Комбинация, сохраненная в швейном режиме, может быть загружена и в вышивальный редактор

Для сохранения комбинации нажмите Сохранить в Персональном меню. Вы можете пройти путем прокрутки через персональное меню, чтобы найти свободную ячейку. Любая ячейка без строчки является пустой и ваша строчка может быть сохранена в ней. Нажмите на ячейку для сохранения комбинации.

Любая ячейка со строчкой является заполненной. Вы можете заменить ранее сохраненные строчки в ней. Просто нажмите и строчка перезапишется. Появится вопрос с подтверждением о замене. Можно отменить процесс сохранения, нажав иконку Отменить.

Удаление комбинации

Если хотите удалить одну строчку, то нажмите Удалить (A). Загорится зеленым цветом символ удаления (B), означая активность функции. Теперь нажмите строчку, которую хотите удалить. Ячейка освободится. Для прерывания процесса удаления перед выбором строчки, снова нажмите иконку Удалить (A). Долгое нажатие иконки (A) удалит содержимое всех ячеек всей выбранной подкатегории.



Стрелки (перемещение курсора назад или вперед)



Сохранение в персональном меню



Стрелки прокрутки

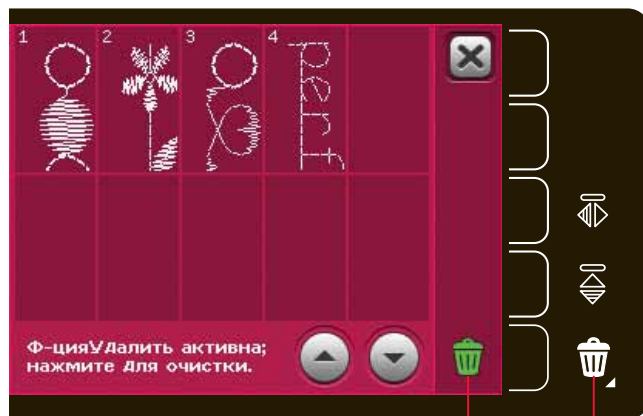

Удалить (A)
Символ Удалить (B)

Важная информация

Изменения в последовательности

Изменения, сделанные в швейном режиме, отразятся на всей комбинации. Тем не менее, эти изменения не сохранятся, если вы вернетесь в режим комбинирования. Для изменения отдельных элементов в последовательности зайдите в режим комбинирования.

Особенности комбинирования в Создателе Строчек

Комбинация может быть открыта в Создателе строчек и модифицирована. Если вы делаете это, то вся комбинация становится одним элементом строчки. Когда еще раз откроете - это не будет возможным изменить какую-либо часть строчки. Все части будут изменяться как одна.

Сообщения на дисплее

Строчка не редактируется

Некоторые строчки, например, петли, невозможно вставить в комбинацию.

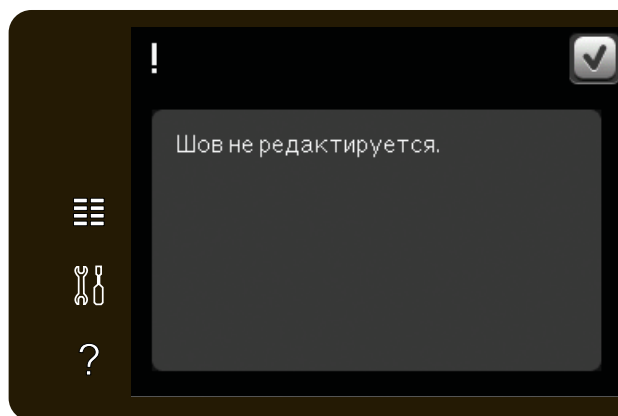

Превышение длины комбинации

Ваша программируемая строчка может быть слишком длинной.

Длина может быть до 500 мм и содержать 99 элементов строчек. Если комбинация превышает максимальную длину, то появится предупредительное сообщение.

Каждая добавленная строчка делает комбинацию еще длиннее.

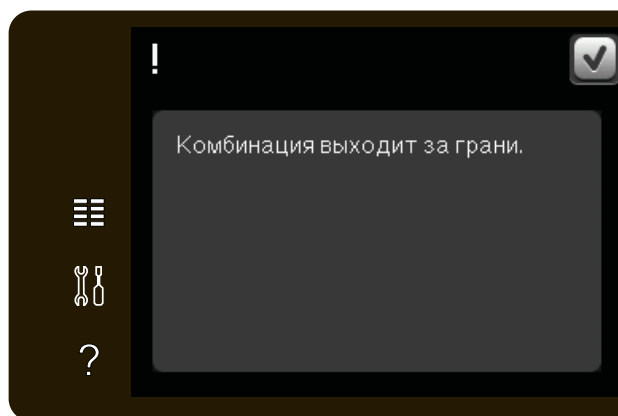

Stitch Creator™ 6 (Создатель строчек) 6



Stitch Creator™ (Создатель строчек)

В Создателе строчек вы можете создавать полностью новые строчки и изменять каждый одиночный стежок. Комбинируйте и создавайте ваши собственные строчки. Добавляйте, удаляйте, передвигайте и комбинируйте стежки прямо на дисплее. Вы можете создавать свои индивидуальные строчки или изменять уже готовые элементы строчек или букв.

Ширина рабочего поля строчки 9 мм и максимальная длина стежка 6 мм. Сетка и центральная вертикальная линия помогут вам при создании строчки. Ваша строчка может быть длиной до 500 мм и вы ее можете сохранять в персональном меню или в персональных файлах.

Stitch Creator™ (Создатель строчек)-обзор

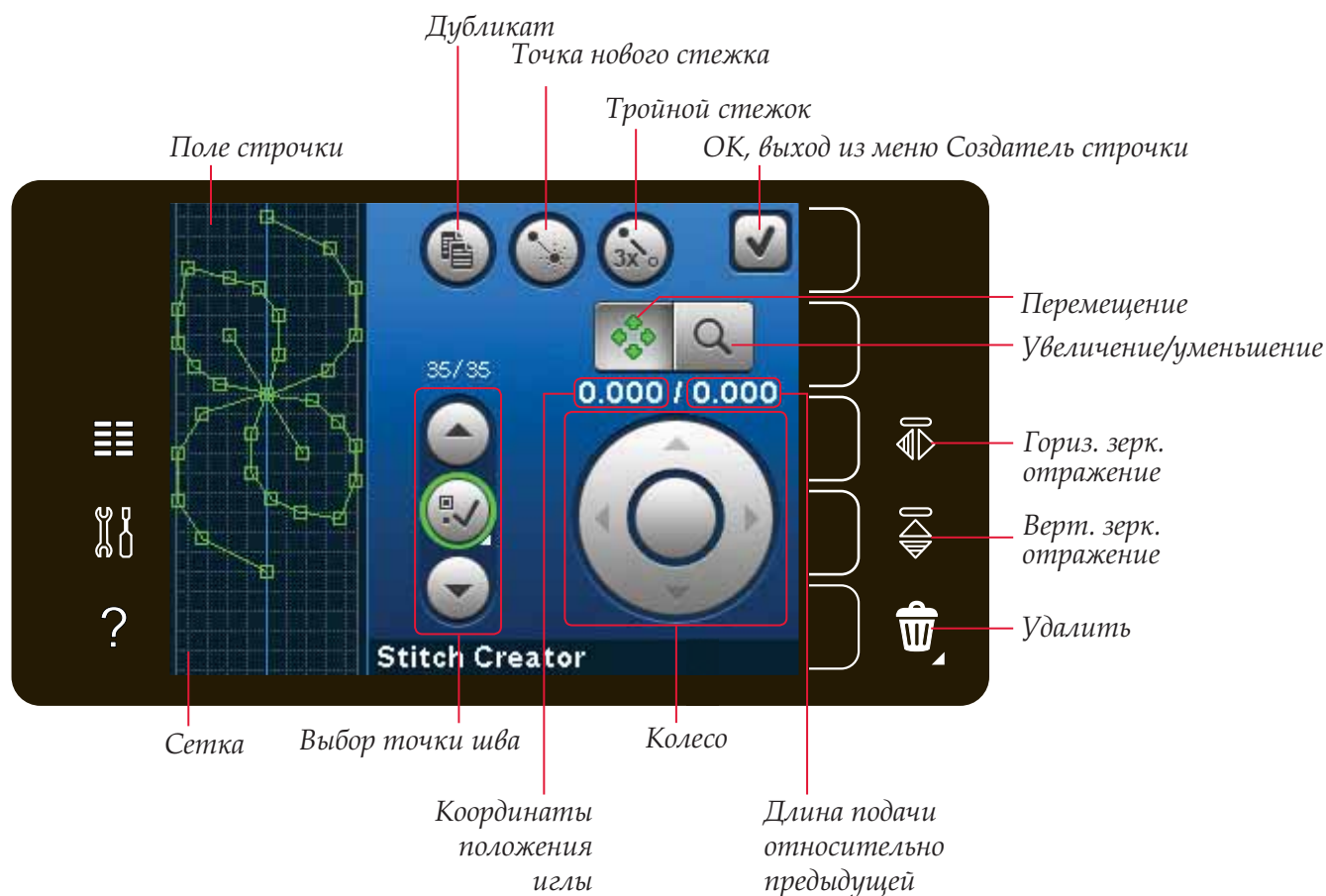

Открытие и закрытие программы Создатель строчек

Для открытия программы Создатель строчки нажмите на соответствующую иконку на панели инструментов. Для закрытия и шитья созданной строчки или комбинации, нажмите ОК в правом верхнем углу дисплея.

Примечание: если вы готовы прошить созданную строчку, то можно закрыть активную функцию, нажав на педаль или кнопку Старт/Стоп.

Некоторые строчки не могут быть загружены в программу Создатель строчек™. Если вы пытаетесь загрузить одну из этих строчек, появится соответствующее сообщение.

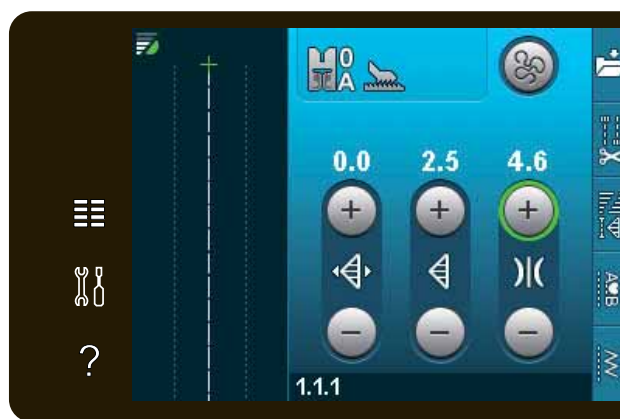

Создатель строчки

Определение точки стежка

Точка стежка - это точка, где игла входит в ткань. Стежки соединяются точками стежков.

Каждая точка стежка отмечена зеленой точкой. Выбранная точка стежка светится контурным квадратиком. Отмеченная точка стежка маркирована заполненным квадратиком.

Начало создания - вставка стежка или точки строчки

Для добавления новой точки стежка нажмите иконку Новая точка строчки. Вы также можете вставить встроенные строчки машины из меню выбора.



Новая точка строчки

OK, выход из программы

Меню выбора

Выбор точек строчки

Для выбора точки стежка нажмите на нее стилусом на дисплее или используйте стрелки для выбора точки. Если выбираете более одной точки, то также выделяются и стежки между ними и отмечаются зеленым цветом (А и В на картинке).

Для выделения предыдущей или следующей точки стежка используйте стрелки вверх/вниз. Эти стрелки будут активны, если нажать центральную иконку-она будет отмечена зеленым контуром.

Примечание: Если выбираете точки строчки стрелкой вверх, то отменить можно, нажав стрелку вниз.

Над стрелками показана информация о стежке или комбинации. Первая цифра указывает номер текущего стежка, вторая цифра показывает общее количество стежков в комбинации.

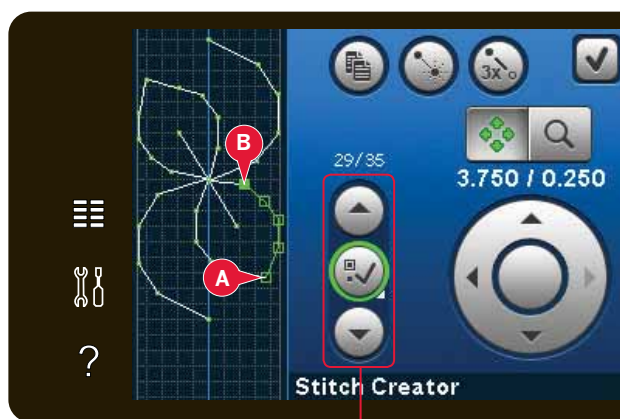

Выбор точки элемента

Дублирование точки строчки

Для копирования стежка(ов) сначала выберите нужный стежок и нажмите иконку копировать.

Если выделено несколько стежков, то все они будут скопированы и вставлены после отмеченной точки стежка.

Добавление новой точки стежка

Нажмите эту иконку для добавление одного стежка. Две точки стежка создадут новый стежок.

Тройной стежок

Используется для утроения выбранного стежка (стежков).

Примечание: Активируется, если выбрано более двух точек стежка.

Зеркальное отражение в гориз. плоскости

Выбранная точка (точки) будут зеркально отражены в гориз. плоскости.

Вертикальное зеркальное отражение

Выбранный стежок (стежки) будут отражены в вертикальной плоскости

Примечание: Функция активна, если выбрано более одной точки стежка.

Удаление выбранных точек строчки

Если вы хотите удалить одиночный стежок, выберите этот стежок и нажмите иконку удалить. Если вы выбрали более одного стежка, то нажав на иконку Удалить, вы удалите все выбранные стежки.

При долгом нажатии на иконку Удалить, вы удаляете все стежки с поля строчки.

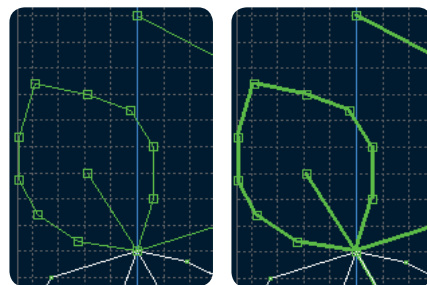
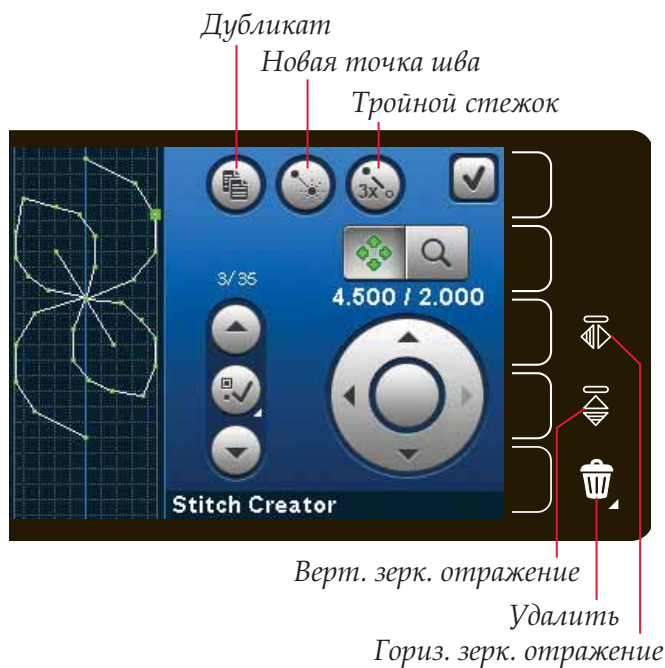

Тройной стежок

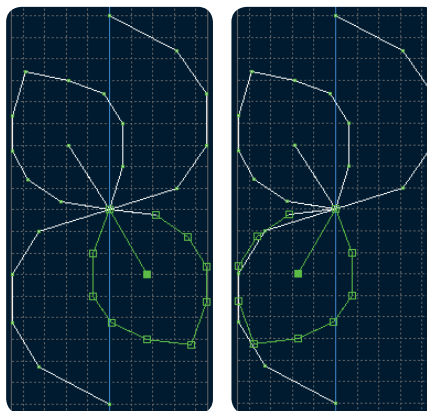

Гориз. зерк. отражение

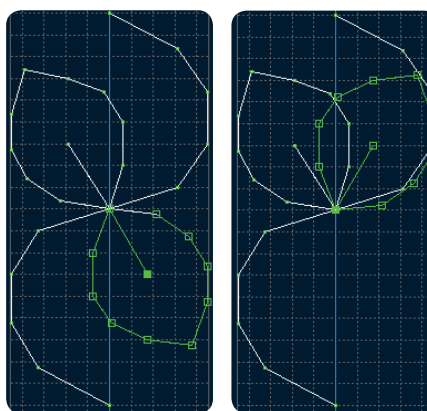

Верт. зерк. отражение

Функции

С помощью стилуса вы можете делать изменения прямо на дисплее, нажав и двигая прямо в поле строчки. В зависимости от выбранной функции вы можете двигать Панораму или перемещать выбранный стежок (стежки). Стрелки в колесе используются для точного перемещения.

Перемещение

Вы можете перемещать стилусом выбранные стежки или точки стежков прямо на экране или с помощью стрелок колеса.

Зуммирование/Панорама

Позволяет просматривать строчку с помощью стилуса прямо на дисплее или с помощью стрелок колеса.

Примечание: Нельзя использовать функцию панорама за пределами швейной области, например, когда масштаб 100% или меньше.

Расстояние между линиями сетки эквивалентно 1 мм на ткани. Используйте стрелки колеса для увеличения или уменьшения. Если увеличить поле строчки, то количество линий сетки увеличится и расстояние составит 0,5 мм.

Координаты выделенной точки строчки

Левая цифра (А) над колесом показывает положение иглы от центральной линии для отмеченной точки.

Правая цифра над колесом (В) показывает расстояние от предыдущей точки стежка.

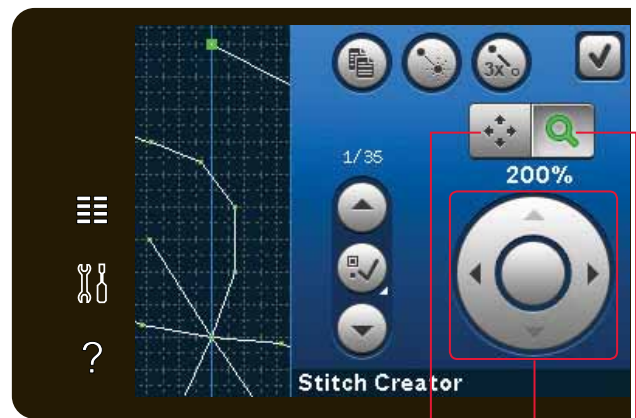

Функция-Перемещение

Колесо

Функция-Увеличение/Уменьшение

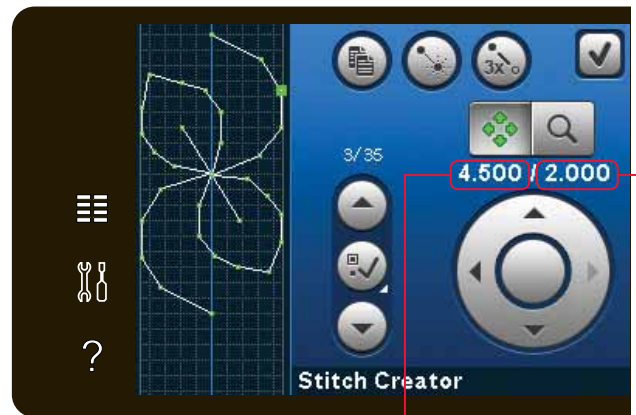
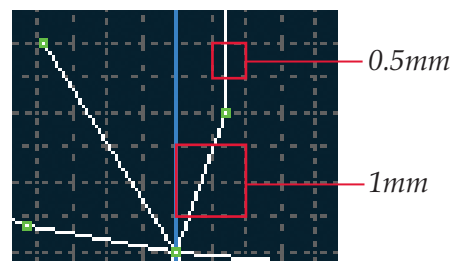

Положение точки относительно центра (А)

Размещение точки относительно предыдущей (В)

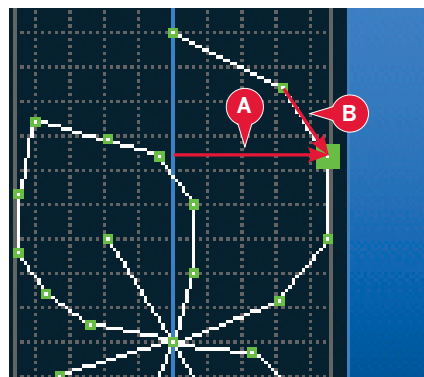

Загрузка и шитье строчки

Для шитья созданной строчки нажмите ОК в правом верхнем углу меню Создателя строчки. Строчка загрузится в швейный режим и готова к шитью.

Если выбрать другую строчку в швейном режиме и снова открыть программу Создатель строчек, созданная вами строчка останется без изменений. Каждый раз при закрытии программы Создатель строчки™, строчка загружается в швейный режим.

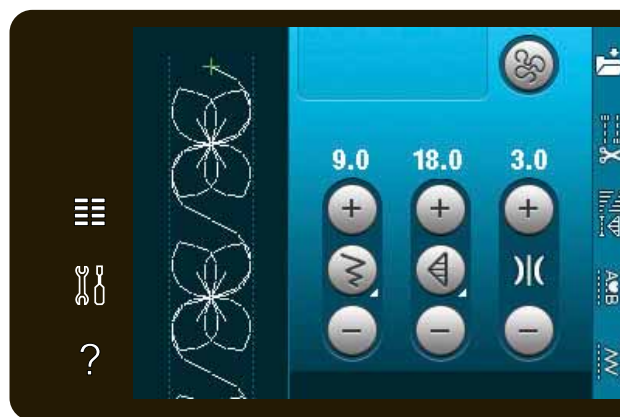

Сохранение в персональном меню

Сохранение строчки

Сохранение строчки происходит в швейном режиме. Закройте программу Создатель строчки, нажав ОК в правом верхнем углу дисплея. Сохраните строчку, нажав иконку Сохранить в персональном меню.

Вы найдете сохраненные строчки в категории 7 персонального меню. Каждая подкатегория в персональном меню имеет 10 ячеек для сохранения ваших строчек и комбинаций. Выберите подкатегорию, в которую хотите сохранить вашу строчку. Все ваши ранее сохраненные строчки будут показаны в Персональном меню.



Сообщения на дисплее

Строчка не редактируется

Некоторые строчки невозможно редактировать в Stitch Creator™. Так например, петли и макси строчки не открываются в Stitch Creator™.

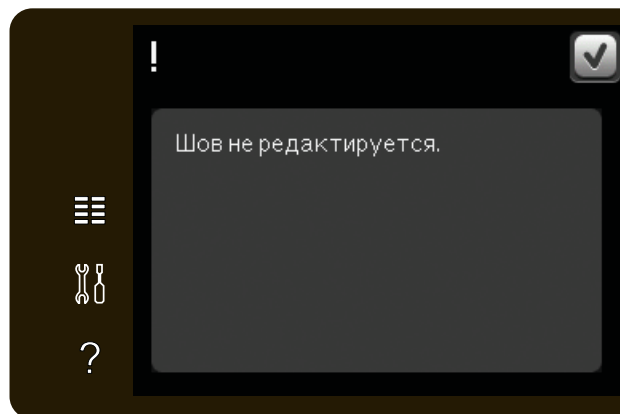

Комбинация слишком длинна

Ваша программируемая строчка может быть до 500 мм длиной. Если комбинация превышает максимальную длину, то появится предупредительное сообщение.

Каждая добавленная строчка делает комбинацию еще длиннее.

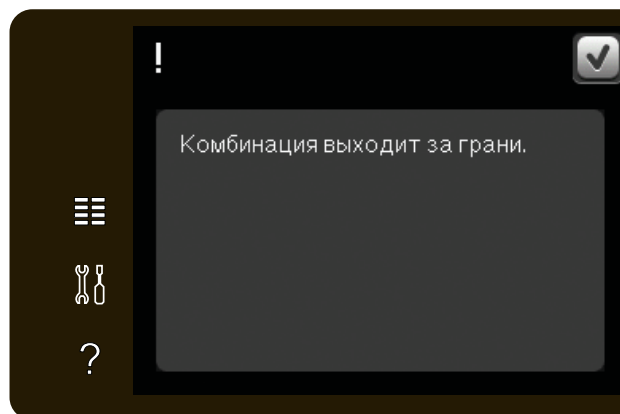

Персональные файлы 7



Персональные файлы

Используйте персональные файлы, чтобы систематизировать, добавлять, перемещать, возвращать и копировать ваши файлы. Используйте для сохранения встроенную память или внешний накопитель, подключенный к машине.

Персональные файлы - обзор



Доступная память

Во встроенной памяти можно сохранять ваши файлы. Чтобы проверить наличие свободного объема встроенной памяти, откройте меню установок и нажмите иконку информации о машине в правом нижнем углу экрана.



Прокрутка персональных файлов

Чтобы открыть персональные файлы, сначала откройте меню выбора. Затем выберите раздел Персональные файлы в колонке в правой части экрана.

Создайте папки и систематизируйте ваши файлы так, чтобы было легко найти самые любимые из них.

USB-накопитель

Можно посмотреть содержимое USB-накопителя, вставив его в USB порт. Иконка USB видна только при подключенном накопителе.

Нажмите на иконку и просмотрите содержание в поле выбора на экране. Файлы будут видны как силуэты или иконки.

Просмотр Списка / Подробностей

Нажмите иконку Список/Подробности, чтобы увидеть более подробную информацию о файле - название файла и его тип. Повторное нажатие на иконку вернет список в его первоначальный вид.

Открытие папки

Чтобы открыть папку в персональных файлах, длительно нажмите на ее иконку в списке. На экране появится содержимое папки.

Перемещение вверх на один уровень

Используйте эту иконку для перехода через уровни папок. Так можно пройти все уровни до последней папки. В центральной части экрана будут перечислены файлы и папки, которые находятся на данном уровне.



Оргайзер

Создание новой папки

Нажмите на иконку Создание новой папки. Откроется новое меню, где можно ввести название новой папки.

Перемещение файла или папки

Используйте иконки Вырезать и Вставить для перемещения файла или папки в другое место для хранения. Выберите файл или папку и нажмите Вырезать. Откройте папку, где планируете хранить файл и нажмите Вставить.

Копирование файла или папки

Используйте иконки Копировать и Вставить для копирования файла или папки в другое место для хранения. Выберите файл или папку и нажмите Копировать. Откройте папку, где планируете хранить этот файл и нажмите Вставить.

Удаление файла или папки

Для удаления файла или папки, выделите ее и нажмите иконку Удалить. Появится сообщение с просьбой подтвердить удаление. При удалении папки - будут удалены все находящиеся в ней файлы.

Чтобы удалить все файлы и папки в данной папке - длительно нажмите на иконку Удалить.

Переименование файла или папки

Выберите папку или файл, которые хотите переименовать, а затем нажмите на иконку Переименовать, чтобы открылось меню для переименования.

Сообщения в Персональных файлах

Мало свободной памяти

Машина может сохранять файлы во встроенной памяти. Если память заполнена - можно перенести файлы во внешние устройства памяти, используя функции Вырезать и Вставить.

Если осталось мало памяти, машина даст одиночное предупреждение. Если продолжить заполнять память, то машина не будет снова напоминать о лимите, а будет продолжать заполнение пока остается свободное место.

Система занята

Когда машина загружается, сохраняет или перемещает файлы и т.д., на экране виден символ "песочные часы".

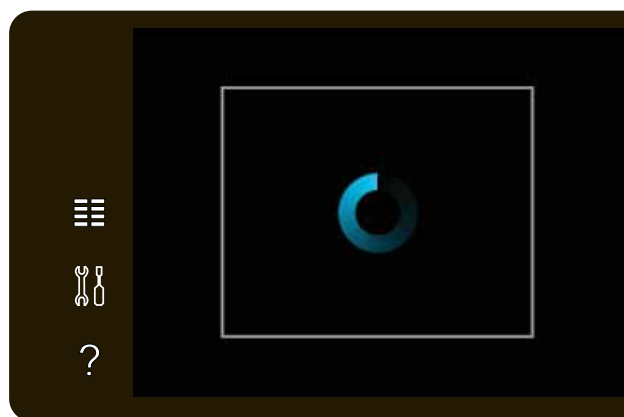
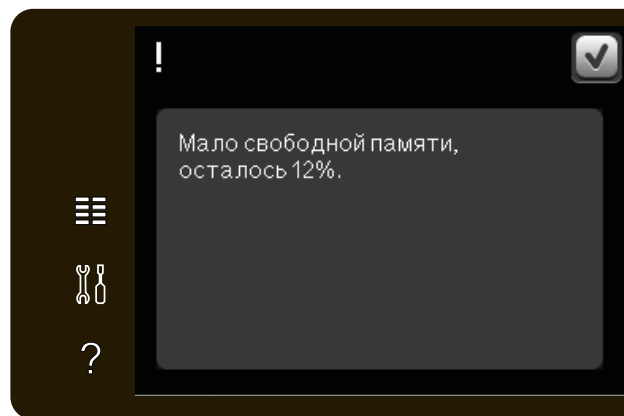
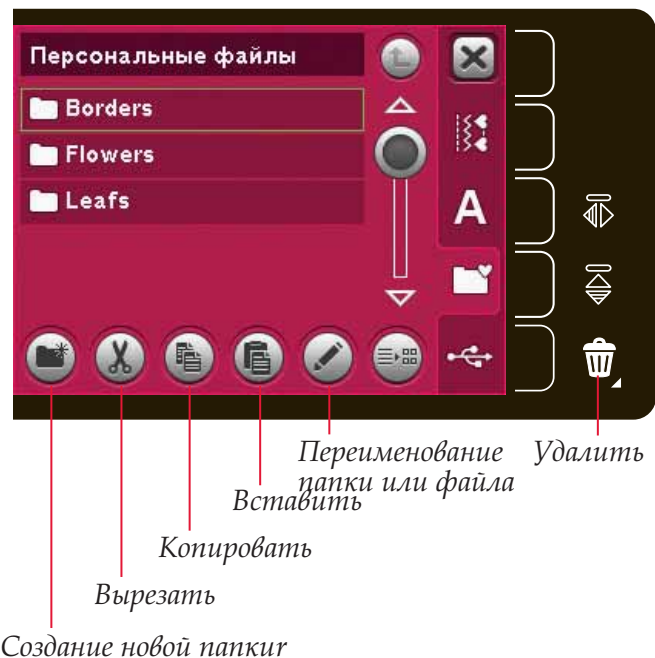

Техническое обслуживание 8



Чистка машины

Для поддержания машины в рабочем состоянии, нужно ее чистить регулярно. Не требуется смазывать детали машины маслом.

Протирайте машину мягкой салфеткой для удаления пыли и ворса с корпуса.

Важно: Использование чистящих средств или растворителей может повредить пластиковые поверхности.

Сенсорный экран протирайте специальной микрофибровой салфеткой, входящей в комплект машины.

Чистка в области шпульки

 *Важно: Нажмите на кнопку Подъем лапки/Экстралифт, чтобы опустить зубцы транспортера. Выключите машину.*

Снимите прижимную лапку и крышку челнока. Вставьте отвертку под пластину как показано на рисунке и аккуратно поверните ее, чтобы приподнять игольную пластину. Очистите зубцы транспортера при помощи кисточки, входящей в комплект аксессуаров.

Чистка под шпульной корзиной

Рекомендуем чистить эту зону после шитья нескольких проектов или время от времени при накоплении пыли и ворса.

Удалите держатель (A), подняв его вверх. Извлеките шпульную корзину (B) движением вверх. Прочистите кисточкой.

 *Важно: Будьте очень аккуратны при чистке зоны вокруг ножа для обрезки ниток (C).*

Установите шпульную корзину и ее держатель на место.

Внимание: Не задувайте воздух внутрь челночного устройства, т.к. пыль и очесы попадут внутрь механизма швейной машины.

Внимание: При работе с иглами PFAFF® Embroidery Cutwork Needles, необходимо производить очистку после каждого выполненного дизайна или проекта.

Замена игольной пластины

При опущенных зубцах транспортера, установите игольную пластину так, чтобы выступ на ее задней части (D) вошел в паз. Затем нажмите на переднюю часть вниз и пластина зафиксируется на своем месте. Поставьте на место крышку челнока.

Неоригинальные запчасти и аксессуары

Гарантия не распространяется на дефекты или повреждения, вызванные использованием неоригинальных запчастей и/или аксессуаров.

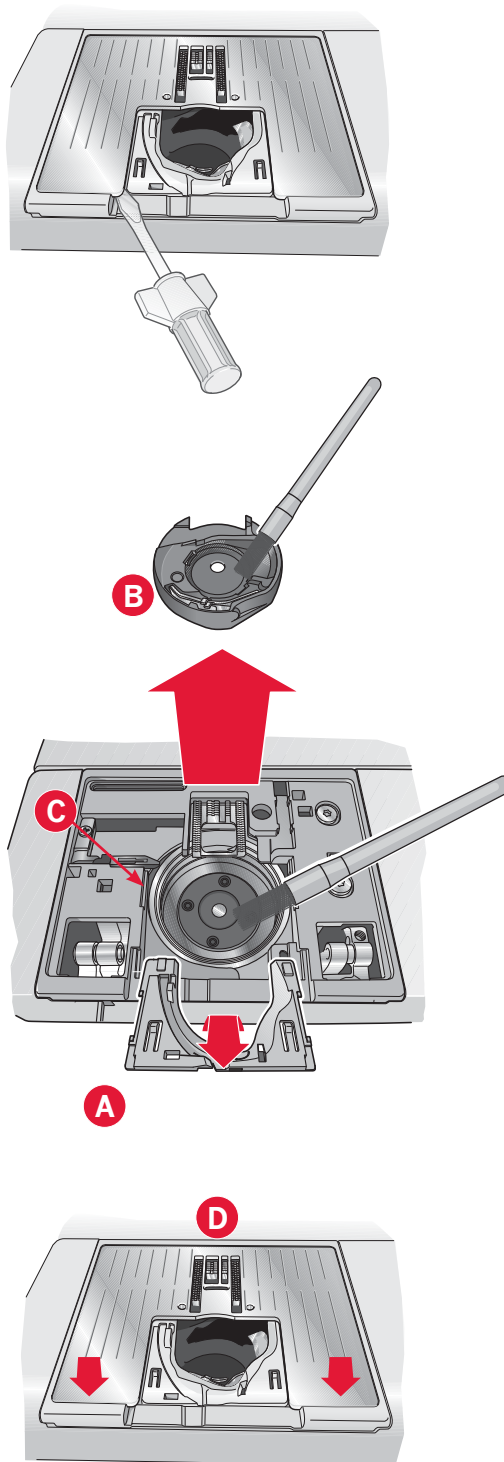

Возможные неисправности и их устранение

В этом разделе Вы найдете советы по разрешению проблем, которые могут возникнуть при работе на машине. Для получения более полной информации и помощи – обратитесь к дилеру PFAFF®.

Проблема	Рекомендации по решению
Общие проблемы	
Сигнал пустой шпульки не работает	Очистите зону шпульки от пыли и используйте только оригинальные шпульки PFAFF® для вашей модели.
Нож не обрезает нитку?	Снимите игольную пластину и выполните чистку. Активируйте автообрезку нити в меню Установки.
Нет подачи ткани?	Убедитесь, что в машине не задан режим свободного перемещения. См. раздел 4. Убедитесь, что зубцы не опущены и.
Неправильная или неровная строчка?	Отключите функцию защиты двойной иглы в меню установок.
Ломается игла?	Вставьте иглу правильно, как описано в разделе 2. Установите иглу, подходящую для ткани проекта.
Машина не шьет?	Убедитесь, что все шнуры правильно подключены к машине и электрической розетке. Проверьте, чтобы шнур педали был правильно подключен к разъему в педали. Проверьте, что ось намотки шпульки в позиции шитья.
Дисплей PFAFF® creative™ Color Touch Screen показывает начальную заставку?	Коснитесь экрана для его активации. Отключите функцию сохранения экрана в меню Установки.
Иконки на сенсорном экране не активируются при нажатии на них?	Выключите подсказки, они могут блокировать экран. Откалибруйте экран. Калибровка сенсорного экрана находится в меню Установки.
Сенсорный экран и функциональные кнопки не реагируют на нажатие?	Возможно на экран и кнопки влияет статическое электричество. Отключите машину OFF, а затем опять включите ее ON. Если проблема не исчезла - обратитесь к дилеру PFAFF®.
Машина пропускает стежки	
Игла вставлена правильно?	Замените иглу и вставьте ее правильно (см. раздел 2).
Использована неправильная игла?	Используйте только иглы системы 130/705 H.
Игла тупая или кривая?	Установите новую иглу.
Машина правильно заправлена нитью?	Проверьте заправку машины нитью.
Установлена правильная лапка?	Установите рекомендуемую лапку.
Номер иглы слишком маленький для этой нити?	Замените иглу.
Ткань перемещается вверх/вниз вслед за иглой при шитье в технике свободного передвижения?	Установите лапку Dynamic spring foot 6D (Дополнит. аксессуар, 820991-096). Если используется лапка 6A, Уменьшите высоту подъема лапки в настройках техники свободного перемещения.
Рвется верхняя нить	
Игла вставлена правильно?	Замените иглу и вставьте ее правильно (см. раздел 2).
Использована неправильная игла?	Используйте только иглы системы 130/705 H.
Игла тупая или кривая?	Установите новую иглу.
Машина правильно заправлена?	Проверьте заправку машины.

Номер иглы слишком маленький для этой нити?	Установите иглу правильного размера для этой нити.
Используется нить низкого качества или пересохшая от длительного хранения?	Замените на качественную нить, которую можно купить у дилера PFAFF®.
Правильная пластинка для катушки?	Установите пластинку правильного размера для вашей катушки (см. раздел 2).
Используете подходящую ось для катушки?	Выберите правильное положение оси (гориз. или верт.) .
Повреждено отверстие в игольной пластине?	Замените игольную пластину.

Рвется нижняя нить

Шпулька стоит правильно?	Проверьте шпульку и нить.
Повреждено отверстие в игольной пластине?	Замените игольную пластину.
Зона шпульки забита очесами?	Произведите чистку и используйте только оригинальные шпульки PFAFF® для вашей машины.
Шпулька намотана правильно?	Намотайте новую шпульку как указано в разделе 2.

Строчка из плохих стежков

Натяжение нити правильное?	Проверьте натяжение верхней нити и ее заправку.
Используете слишком толстую или плохую нить?	Замените нить.
Нижняя нить намотана правильно?	Проверьте намотку (См. раздел 2).
Установлена правильная игла?	Установите правильную иглу (См.раздел 2).

Нет подачи ткани или подача нестабильная

Машина правильно заправлена нитками?	Проверьте заправку машины.
Зубцы транспортера забиты пылью?	Снимите игольную пластину и очистите зубцы кисточкой.

Рапорт системы

На экране видно сообщение Рапорт системы?	При появлении сообщения Рапорт системы – перейдите в Персональные файлы/Рапорт для размещения файла. Сохраните файл на USB-накопителе. Пошлите этот файл с коротким описанием того, что происходило до появления этого сообщения на экране по адресу: product.improvement@pfaff.com . После отправки файла, удалите его из машины.
---	---

Рекомендуем регулярно выполнять сервисное обслуживание машины у дилера PFAFF®!

Если выполнение наших рекомендаций не помогло устранить проблему - покажите Вашу машину в Сервисный центр. Захватите с собой образцы ткани и ниток для пробного шитья и тестирования машины. Образцы могут помочь мастеру больше, чем слова.

АЛФАВИТНЫЙ УКАЗАТЕЛЬ

А

Автоматический подъем лапки.....	3:4
Аксессуары	1:10
Аксессуары, входящие в комплект машины.....	1:10
Алфавиты.....	1:16
Алфавиты, выбор.....	4:3
Алфавиты, стиль	5:3
Аудио - повтор.....	3:3

Б

Баланс.....	4:5
Безопасность ширины шва.....	3:4, 4:2, 4:8
Блокировка экрана	3:3
Быстрая закрепка	1:8, 3:6

В

Версия программного обеспечения	3:5
Винт иглодержателя.....	1:8
Возврат в начало строчки.....	1:8, 3:6
Вставить стежок или букву	5:4
Вставить	7:2, 7:4
Вставка стежка или точки строчки.....	6:3
Встроенные ножницы.....	1:8, 3:7, 4:10
Встроенный USB-порт	1:8
Встроенный нитевдеватель	1:8
Вшивание молний	4:13
Выбор алфавита	4:3
Выбор строчки	4:3
Выбор точки строчки	6:2, 6:3
Высота подъема лапки	2:3, 4:9
Выход из режима комбинирования	5:3
Вышивальная лапка 6A	1:11
Вышивальные иглы	2:10
Вышивальные нитки.....	2:11

Г

Главный выключатель	1:8
Гладьевые и краевые строчки.....	1:15

Д

Давление лапки	3:4
Двойная игла.....	2:6, 3:4, 4:2
Двойная игла, заправка нитей.....	2:6
Двойная игла, ограничение ширины строчки.....	3:4
Декоративные гладьевые швы.....	1:15
Декоративные строчки - меретки.....	1:15
Декоративные строчки крестиком.....	1:14

Декоративные строчки, обзор	1:14
Декоративные швы - меретки.....	1:15
Декоративные швы Цветы и Орнаменты	1:15
Декоративные швы.....	1:15
Декоративные швы.....	1:15
Держатель стилуса.....	1:8
Динамичная пружинная лапка 6D.....	4:8
Диск предварительного натяжения нити	2:5
Длина подачи относит. предыдущей точки	6:2, 6:5
Длина подачи относительно предыдущей точки ..	6:5
Длина стежка.....	4:2, 4:4, 4:5, 5:2, 5:4
Длительное нажатие	3:5, 4:4
Добавление новой точки строчки	6:4
Дополнит. аксессуары.....	2:5, 4:8, 4:17, 4:19, 4:20, 8:2
Дополнительный держатель катушки	1:9
Доступный объем памяти.....	7:2
Дубликат	6:2
Дублирование точки строчки	6:4

Ж

Жесткий чехол.....	2:2, 2:3
--------------------	----------

З

Загрузка комбинации	5:5
Загрузка строчки.....	6:6
Заканчивается шпульная нить	4:21
Закрепка в конце строчки.....	4:10
Закрепка в начале строчки	4:10
Закрепка, применение.....	4:2, 4:10
Заккрытие программы Создатель Строчек.....	6:3
Замена игольной пластины.....	8:2
Замена прижимной лапки.....	2:9
Снятие лапки	2:9
Установка лапки	2:9
Заправка машины	2:5
Заправка верхней нити	2:5
Заправка при шитье двойной иглой	2:6
Заправщик нити.....	1:8, 2:5

И

Игла вверху/внизу	1:8, 3:6
Игла для джинсы.....	2:10
Иглодержатель	1:8
Иглы для эластичных тканей	2:10
Иглы	1:10, 2:10
Игла для джинсы	2:10
Игла вышивальная	2:10
Игла для эластичных тканей	2:10
Универсальная игла.....	2:10
Игла с лопастями	2:10
Игольная пластина для прямой строчки.....	1:10, 4:18
Игольная пластина	1:8

Изменение текста или строчек.....	5:4
Изменения в комбинации	5:5, 5:6
Изменения во введенной последовательности	5:5
Иконка дополнительного аксессуара	4:20
Иконки ОК и Отмена.....	3:5
Иконки Команд, обзор	3:5
Долгое нажатие	3:5
ОК и Отмена.....	3:5
Прокрутка.....	3:5
Индикатор действия	3:7
Индикатор реверса.....	3:7
Информация на экране	3:2, 4:8, 4:20
Информация о машине	3:5, 7:2

К

Калибровка дисплея.....	3:3
Категории швов.....	4:3, 5:3
Квилт строчки крейзи.....	1:14
Квилтинг - имитация ручной работы	4:19
Квилтинг	4:18
Стиль Крейзи.....	4:19
Программа Пейчворк.....	4:18
Сметывание верха квилта.....	4:18
Игольная пластина для прямой строчки	4:18
Квилт-строчки, имитация ручной работы.....	1:16
Кисточка для чистки машины.....	1:10
Клеевой стабилизатор.....	2:11
Кнопка реверса.....	3:7, 4:10, 4:11
Кнопки и индикаторы.....	3:6
Коленный рычаг	1:10, 2:3
Колесо	6:2
Команда закрепки при комбинировании	5:4
Команда обрезки нити	5:4
Команда Стоп (Stop).....	5:4
Команды в комбинировании.....	5:5
Комбинации в Stitch Creator™.....	5:6
Комбинирование, сообщения на экране	5:6
Контроль скорости	1:8, 3:6, 4:6
Координаты выделенной точки строчки	6:5
Копирование файла или папки	7:4
Копировать	7:2, 7:4
Коробка для принадлежностей.....	1:9, 2:3
Кромконаправитель.....	1:10
Крышка с таблицей строчек	1:8
Крышка шпульки.....	1:8
Крышка.....	2:3

Л

Лапка 3 для потайной подгибки с IDT™	1:11
Лапка вверх/экстра-лифт.....	3:6
Лапка вниз/среднее положение	3:6
Лапка для автоматических петель 5A.....	1:11
Лапка для декоративных строчек 1A с IDT™	1:11

Лапка для декоративных строчек 2A.....	1:11
Лапка для Макси-строчек	1:11
Лапка для молний 4 с IDT™	1:11
Лапка для петли 5M.....	1:11
Лапки, рекомендации по применению	4:2
Лапки прижимные	1:11
Лапкодержатель	1:8
Линейка для пуговиц.....	1:8
Лицензия, информация	3:5

М

Мало места на диске.....	7:4
Маховик.....	1:8
Машина нуждается в отдыхе	4:21
Машина, иконки и кнопки.....	3:2-3:8
Меню выбора	3:2, 3:5, 4:3
Меню установок	3:2, 3:3
Молнии, шитье.....	4:13

Н

Намотка шпульки	2:7
Проводка нитки для намотки	2:7
Намотка с горизонтальной катушки	2:7
Намотка шпульки	2:7
Натяжение нити.....	4:2, 4:6
Неисправности машины.....	8:3
Неоригинальные части и аксессуары.....	8:2
Нитевдеватель.....	2:5
Нитенаправитель	1:8, 2:5
Нитеобрезатель	1:8
Нитепритягиватель	2:5
Новая папка.....	7:4
Новая точка строчки	6:2, 6:3
Ножная педаль.....	1:10
Номер выбранной строчки	4:2

О

Обзор	
Машина.....	1:8
Персональные файлы.....	7:2
Комбинации.....	5:2
Швейный режим.....	4:2
Создатель Строчек Stitch Creator™	6:2
Строчки.....	1:12
Сенсорный экран.....	3:2
Обзор конструкции машины.....	1:8
Обзор персональных файлов.....	7:4
Обзор строчек	1:12
Обновление программы машины	2:12
Обрезка ниток при шитье	3:4
Обрезка	7:2, 7:4
Определение точки стежка.....	6:3

Освещение LED	1:8, 2:3
Оси для катушек.....	, 2:4
Дополнительная ось для катушки	2:4
Горизонтальное положение	2:4
Основная ось для катушки оси	2:4
Вертикальное положение оси.....	2:4
Отвертка	1:10
Отключение системы IDT™	2:8
Открыть комбинирование.....	5:3
Открыть папку.....	7:3
Открыть Создатель Строчек	6:3
Отмена	3:5
Отображение по вертикали.....	3:2, 3:5, 4:6, 5:4, 6:2, 6:4
Отображение по горизонтали ..	3:2, 3:5, 4:6, 5:4, 6:2, 6:4
Отрезной стабилизатор.....	2:11

П

Панель прокрутки	3:5
Переименовать файл или папку.....	7:2, 7:4
Перемещение на уровень вверх	7:2, 7:3
Перемещение стежка или буквы	5:4
Перемещение файла или папки.....	7:4
Перемещение	6:5
Персональные файлы.....	4:3, 7:2-7:4
Петли.....	4:15
Петля в ручном режиме	4:16
Петля в ручном режиме	4:16
Петля с вкладным шнуром.....	4:16
Петля укрепленная.....	4:16
Петля, лапка Сенсорматик	4:15
Пластинка для катушки	1:10, 2:4
Плотность строчки	4:2, 4:4, 4:5, 5:2, 5:4
Повтор стежка.....	4:17
Повторение петель в ручном режиме.....	4:16
Подключение сетевого шнура.....	2:2
Подключение системы IDT™.....	2:8
Подключение шнура педали	2:2
Подключение электропитания	2:2
Позиционирование строчки.....	4:2, 4:4, 5:2, 5:4
Поле строчки на экране	6:2
Положение точки строчки.....	6:2, 6:5
Потайная строчка	4:14
Эластичная потайная строчка.....	4:14
Превышение длины комбинации	5:6, 6:6
Предварительное натяжение при намотке нитки .	1:9
Прижимная лапка.....	1:8
Примерная длина комбинации	5:2
Пришивание пуговиц.....	4:17
Пришивание пуговиц.....	4:17
Программа отдельного элемента.....	4:11
Программа Пейчворк	4:11, 4:12, 4:18
Программа Тейперинг.....	4:11
Прозрачная мононить	2:11
Прокрутка персональных файлов.....	7:3

Прорезатель петель	1:10
Просмотр списка персональных файлов.....	7:3
Просмотр списка/подробностей.....	7:2, 7:3
Простегивание в свободной технике	4:20
Простегивание в стиле Крейзи.....	4:19
Простегивание в шов	4:19
Прошивание утолщений на ткани.....	4:13
Пружинная лапка для свободной техники	4:8

Р

Рабочие строчки.....	1:12
Разъем для лапки Сенсорматик	1:8
Разъем для подключения вышивального блока	1:9
Рапаковка машины.....	2:2
Реверс - обратный ход.....	1:8
Ручка для переноски машины	1:9

С

Свободный рукав	1:8, 2:3
Сенсор нижней нити	2:6
Сенсорная лапка 6A для свободной техники .	1:11, 4:9
Сенсорная лапка для петель, подключение.....	4:15
Сенсорный экран.....	3:2
Сенсорный экран, калибровка	3:3
Сетевой электрошнур.....	1:10
Сетка для катушки.....	1:10
Символ контроля скорости	4:2
Система IDT™	1:9, 2:8, 4:2, 4:8, 4:13, 4:14, 4:15, 4:19
Отключение	2:8
Подключение.....	2:8
Снять лапку для петель Сенсорматик	4:21
Снять прижимную лапку.....	2:9
Создание комбинации из букв.....	5:3
Создание комбинации из строчек.....	5:3
Создание комбинации.....	5:3
Создание комбинаций.....	4:2, 4:12, 5:2-5:6
Создание новой папки.....	7:2, 7:4
Создание новой папки.....	7:4
Создатель Строчек - Stitch Creator™, сообщения ..	6:6
Создатель Строчек - Stitch Creator™	4:2, 6:2-6:6
Сообщение "Система занята"	7:4
Сообщения на экране	
Свободного места на диске мало	7:4
Машина нуждается в отдыхе	4:21
Шов не редактируется.....	5:6, 6:6
Снимите сенсорную лапку для петли.....	4:21
Комбинация выходит за границу.....	5:6, 6:6
Система занята	7:4
Сохранение в персональном меню	4:2, 4:7, 5:5
Сохранение комбинации.....	5:5
Сохранение строчки	6:6
Сохранить в персональных файлах	4:2
Специальные швейные техники.....	4:20

Стабилизатор водорастворимый	2:11
Стабилизатор отрывной	2:11
Стабилизатор, разрушаемый утюгом.....	2:11
Стабилизатор, рекомендации по применению	4:2
Стабилизаторы	2:11
Стандартная лапка 0A с IDT™	1:11
Старинные стегальные швы.....	1:14
Старт/стоп.....	1:8, 3:6, 3:7
Стачивание верхней части квилта	4:18
Стегальные швы	1:14
Стежок, удаление	4:7
Стилуc	1:10
Стойка лапки.....	1:8
Строчка не редактируется.....	5:6, 6:6
Строчки - имитация ручной работы	1:14
Строчки	4:3, 5:3
Строчки, выбор	4:3
Съемная коробка для аксессуаров.....	1:9

Т

Термоудаляемый стабилизатор	2:11
Трехшаговый зигзаг.....	4:14
Тройная строчка.....	6:2, 6:4

У

Увеличение	6:5
Увеличение/панорама	6:5
Удаление выбранной точки строчки.....	6:4
Удаление комбинации	5:5
Удаление стежка или буквы.....	5:4
Удаление стежка.....	4:7
Удаление файла или папки	7:4
Удаление	3:2, 3:5, 4:7, 5:4, 5:5, 6:2, 7:4
Универс. пластина для утолщений.....	1:10, 2:9, 4:17
Универсальные иглы.....	2:10
Упаковка машины после шитья	2:3
Уровни папок.....	7:3
USB-накопитель.....	4:3, 7:2, 7:3
USB-порт для обновления машины	2:12
Подключение и отключение от USB-порта	2:12
USB-порт, расположение.....	1:8
Установка петельной лапки Сенсорматик	4:15
Установка прижимной лапки.....	2:9
Установка шпульки	2:8
Установка шпульки.....	2:8
Установки машины	3:3
Установки строчки	4:4
Установки шитья.....	3:4

Ф

Фетровая прокладка.....	1:10, 2:4
Функции	
Переместить	6:2, 6:5
Увеличение/панорама.....	6:2, 6:5
Функции свободной техники	4:8, 4:9
Функция Свободная техника.....	4:2, 4:8

Ц

Цветной сенсорный дисплей.....	1:8
Цветной сенсорный экран PFAFF® creative™	1:8

Ч

Чистка в области шпульки	8:2
Чистка машины.....	8:2

Ш

Швейная нить	2:11
Швейные программы.....	4:11
Программа Пейчворк.....	4:11
Программа отдельного элемента	4:11
Программа Тейперинг	4:11
Швейные техники.....	4:13
Швейные шрифты.....	4:3, 5:3
Швейный режим - обзор	4:2
Швейный режим - обзор	4:2
Швейный режим - сообщения на экране	4:21
Швейный режим	4:2, 4:2-4:22
Ширина строчки.....	4:2, 4:4, 5:2, 5:4
Шитье комбинации	5:5
Шитье строчки.....	6:6
Шитье толстых швов	4:13
Шпулька почти пустая	4:21
Шпульки.....	1:10
Штопка	4:17

Э

Экран.....	1:8
Экран, блокировка.....	3:3
Эластичная потайная строчка	4:14

Я

Язык (Language), выбор для экрана.....	3:3
--	-----

Вы приобрели современную, обновляемую швейно машину. Поскольку обновления программы машины выпускаются постоянно - возможно появление различий между программой машины и ее описанием в Инструкции по эксплуатации. Обращайтесь за консультацией к локальному дилеру PFAFF® и посещайте сайт www.pfaff.com, чтобы получить новое обновление программы и Инструкции по эксплуатации для Вашей машины.

Производитель оставляет за собой право вносить изменения в машину и ассортимент принадлежностей или делать модификации конструкции и дизайна машины без предварительного уведомления.

Тем не менее, такие изменения всегда делаются в интересах потребителя и для улучшения конструкции машины.

Интеллектуальная собственность

Патенты, защищающие этот продукт, перечислены на табличке на днище машины.

PFAFF, PERFORMANCE, STITCH CREATOR, PERFECTION STARTS HERE и IDT(image) являются торговыми марками, принадлежащими KSIN Luxembourg II, S.ar.l.



Пожалуйста, знайте, что при утилизации этого продукта необходимо внимательно ознакомиться с правилами безопасности в соответствии с действующим Национальным законодательством, установленным для электрических приборов.

CE - Authorised Representative

VSM Group AB, **SVP Worldwide**
Drottningatan 2, SE-56184, Huskvarna, SWEDEN



www.pfaff.com